



**Electrolux**



.....  
Frost Free Refrigerator

ETB2100MG/ETB2102MG

ETB2300MG/ETB2302MG

ETB2600MG

ETB3200MG/ETB3202MG

ETB3500MG

ETE3500AG

.....  
User Manual





## Thank You for choosing Electrolux!

Congratulations and thank you for choosing an Electrolux refrigerator/freezer. We are sure that you will find your new appliance a pleasure to use. Before you start using the appliance, we recommend that you read through the entire user manual which describes the appliance and its many functions. To avoid any unnecessary risks, misuse or hazards that may be present when using a new electrical appliance, it is important that you read the safety instructions carefully. We recommend that you keep this user manual for future reference and pass it on to future owners. After unpacking the appliance, please check that it is not damaged. If in doubt, do not use the appliance but contact your local Electrolux Customer Care Centre.

## CONTENTS

Important safety information .....	2 - 3
Installation .....	4
Initial start up .....	4
Cleaning .....	4
Refrigerator Features .....	5 - 7
Temperature control .....	8
Door alarm .....	8
LED Lighting .....	8
Features .....	9
Door storage bins .....	9
Crisper bin .....	9
- Vegetables storage	
- Fruits and small foods storage	
Quick freeze function .....	9
Deodorizer .....	9
Dynamic air flow side cooling .....	9
Food Storage Guide .....	10
Noises .....	11
Troubleshooting .....	12

**RoHS  
Compliant**

Being ensured the permissible content limitation of some toxic chemicals (RoHS compliant)  
(According to the Circular No. 30/2011/TT-BCT, Vietnam, dated 10<sup>th</sup> August, 2011)

### ENVIRONMENTAL TIP

#### Disposal Information for Users

Most of the packing materials are recyclable. Please dispose these materials through your local recycling depot or place them in appropriate collection containers. If you wish to discard this appliance, please contact your local authorities and ask for the correct method of disposal.

Please read the user manual carefully and keep it in a handy place for later reference.

The symbols you see in this manual have the following meanings:

#### ⚠ WARNING

This symbol indicates information concerning your personal safety.

#### ⚠ CAUTION

This symbol indicates information on how to avoid damaging the appliance.

#### ℹ TIPS AND INFORMATION

This symbol indicates tips and information about the use of the appliance.

#### 🌱 ENVIRONMENTAL TIP

This symbol indicates tips and information about economical and ecological use of the appliance.

### MEANING OF SYMBOLS

- ⊘ This symbol indicates to never do this.
- ⚠ This symbol indicates to always do this.

#### ℹ TIPS AND INFORMATION

**Important:** Check for any damages or marks. If you find that the refrigerator is damaged or marked, you must report this within 7 days if you wish to claim for damages/marks under the manufacturer's warranty. This does not affect your statutory rights.

#### ⚠ WARNING



If pressurised aerosol containers bear the word 'Flammable' and/or a small flame symbol, do not store them inside any refrigerator. If you do so, you may cause an explosion.

When you dispose of refrigerators and freezers, remove all doors. Children can suffocate if they get trapped inside. This refrigerator contains insulation formed with flammable blowing gases. Avoid safety hazards by carefully disposing of this appliance.

#### ⚠ WARNING

- ⚠ This appliance must be plugged into its own dedicated 220-240V, 50/60Hz AC electrical outlet.
- ⚠ Ensure that the electrical outlet is properly earthed to ground. Consult a qualified electrician if you are unsure.
- ⊘ Do not use an extension cord or adapter plug.
- ⚠ If the power cord is damaged, it must be replaced by the manufacturer, its service agent or similarly qualified person in order to avoid a hazard.
- ⚠ Unplug the appliance before cleaning and before changing the light bulb to avoid electric shock.
- ⊘ Never unplug the appliance by pulling on the power cord. Always grip the plug firmly, and pull straight out of the receptacle to prevent damaging the power cord.
- ⚠ Choose a location that is not too cold for installation. The temperature should be above 10 degrees C.
- ⚠ Put the appliance in a dry place, avoiding areas of high moisture or humidity.
- ⊘ Do not place the appliance in frosty or unprotected areas, such as in a garage or on a verandah.
- ⊘ Do not place the appliance in direct sunlight.
- ⊘ Do not place the appliance near stoves, fires or heaters.
- ⚠ The plug must be accessible when the appliance is in position.

#### ⚠ WARNING

This appliance is not intended for use by persons (including children) with reduced physical, sensory or mental capabilities, or lack of experience and knowledge, unless they have been given supervision or instruction concerning use of the appliance by a person responsible for their safety. Children should be supervised to ensure that they do not play with the appliance.

#### Please follow these tips:

- ⊘ Never let children play with the refrigerator.
- ⊘ Never store fizzy drinks in the freezer compartment.
- ⊘ Never try to repair the refrigerator on your own.
- ⊘ Never use electric heaters or dryers to defrost the freezer because you can receive an electric shock.
- ⊘ Never use electrical appliances inside the storage areas.

## WARNING

### Stable Footing

When your refrigerator is in place, you need to stabilize it. Lift the front of the refrigerator to take the weight off each stability foot and make small quarter turns to each foot until it is in firm contact with the floor. If you intend to move the refrigerator, remember to wind up each foot so that you can move it freely. Repeat the process of the foot adjustment once you have settled on the new location of the refrigerator.

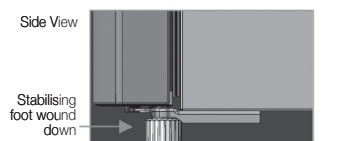

### Conditions of use

This appliance is intended to be used in household and similar applications such as,

- Staff kitchen areas in shops, offices and other working environments;
- Farm house and by clients in hotels, motels and other residential type environments;
- Bed and breakfast type environments;
- Catering and similar non-retail applications

## WARNING

- Do not use a steam cleaner to clean the appliance. If live components come in contact with the condensing steam, they may short circuit or cause an electric shock.
- Keep ventilation openings, either in the appliance enclosure or in the built-in structure, clear of obstruction.
- Do not plug the appliance into a timer fitted to the power point.
- Do not place your appliance on an uneven surface.
- Do not store explosive substances such as aerosol cans with flammable propellant in the appliance.
- Do not store fizzy drinks in the freezer compartment.
- Never try to repair the refrigerator on your own. Use only a qualified or authorised service person for repairs.
- Never use electric heaters or dryers to defrost the freezer because you can receive an electric shock.
- Do not use mechanical devices or other means to accelerate the defrosting process, other than those recommended by the manufacturer.
- Do not damage the refrigerant circuit.
- Do not use electrical appliances inside the food storage compartments of the appliance, unless they are of the type recommended by the manufacturer.

## R600A REFRIGERANT WARNING

- This appliance contains flammable R600a refrigerant. Avoid safety hazards by carefully installing, handling, servicing and disposing of this appliance. If your appliance contains R600a it will be indicated on the rating plate inside the appliance.
- Ensure that the tubing of the refrigerant circuit is not damaged during transportation and installation.
- In the event any damage accidentally occurs, keep the appliance away from open fires and any devices that produce sparks or arcs and luminaries during normal or abnormal operation, and unplug the appliance at the power point. Call authorized service for necessary action and advice.
- Leaking refrigerant may ignite vent area if leak occurs.
- The room for installing appliance must be at least 1m<sup>3</sup> per 8g of refrigerant. The amount and type of refrigerant in the appliance can be found on the rating plate inside the appliance.
- Do not damage the refrigerant circuit.
- Do not use electrical appliances inside the food storage compartments of the appliance, unless they are of the type recommended by the manufacturer.
- Keep ventilation openings, in the appliance enclosure or in the built-in structure, clear of obstruction.
- Do not use mechanical devices or other means to accelerate the defrosting process, other than those recommended by the manufacturer.

## INSTALLATION

Clean the refrigerator thoroughly according to instructions and wipe away any dust that has accumulated during shipping.

Check that the floor is level. If it is not, adjust the stabilising foot so that the refrigerator is level and stable.

We recommend that the refrigerator be turned on and left to run for two to three hours before placing any food inside it. This will allow you to check that it is operating properly and there is adequate cool air in the freezer.

### Installation clearances

- Allow a minimum of 30mm clearance on both sides of the refrigerator.
- Allow a 50mm clearance at the back of the refrigerator.
- Allow a minimum of 10mm clearance above the hinge cover.
- If you do not have a cupboard with allowance for air flow above the refrigerator, the recommended clearance at the top of the refrigerator is 90mm.
- When positioned in a corner, the clearance must be at least 350mm on the hinge side to allow the door to open smoothly so that bins and shelves can be removed easily.

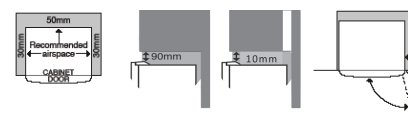

*Note: Refrigerator doors on all models are designed to sit proud of cabinetry (not flush). The refrigerator should be placed against a wall and the clearance between the rear of the refrigerator and the wall should be greater than 75mm.*

## INITIAL START UP

When in operation, the outside of the refrigerator will feel warm, particularly at start up. This is normal.

Avoid placing food against air outlets as this will impede air circulation.

A light frosting will occasionally occur on the cold interior of the freezer if the door is opened frequently. This is normal and the frost will disappear after a few days in most climates.

Make sure that the freezer and fresh foods doors are fully closed after you have loaded or removed food from these compartments. If the doors are left partly opened, a heavy frost will coat the inside of the freezer. If this occurs, remove the frost. Ensure that all doors are properly closed to prevent frost from reappearing.

Your refrigerator uses energy efficient components that may produce different noises (Refer "Noises" page for examples) from your old refrigerator. Occasionally, a gurgling sound of refrigerant flowing or sound of parts expanding or contracting can be heard. These noises are quite normal.

## CLEANING

### Exterior

Clean the refrigerator with only lukewarm soapy water and a soft cloth. Rinse the clean water and then wipe the surface with a soft clean cloth to remove any soap residue.

### Interior

Clean the refrigerator interior regularly. Turn power off. Wipe the interior with a soft cloth and lukewarm soapy water. Thoroughly dry all surfaces and removable parts. Avoid getting water on the refrigerator controls. If you have taken out any removable parts, replace them and switch on the power before re-stocking the refrigerator. Wipe away thoroughly any food spills.

### Keep door seals clean

Ensure that the door seals are always clean. Sticky food and drinks can cause seals to adhere to the cabinet and may cause tear when opening the door. Wash seals with lukewarm soapy water. Rinse thoroughly and dry.

## WARNING

Never use hot water, solvents, commercial kitchen cleaners, aerosol cleaners, metal polishers, caustic or abrasive cleaners or scourers to clean the appliance as they will damage it. Many commercially available cleaning products and detergents contain solvents that will damage your refrigerator. When cleaning, use only a soft cloth and lukewarm soapy water.

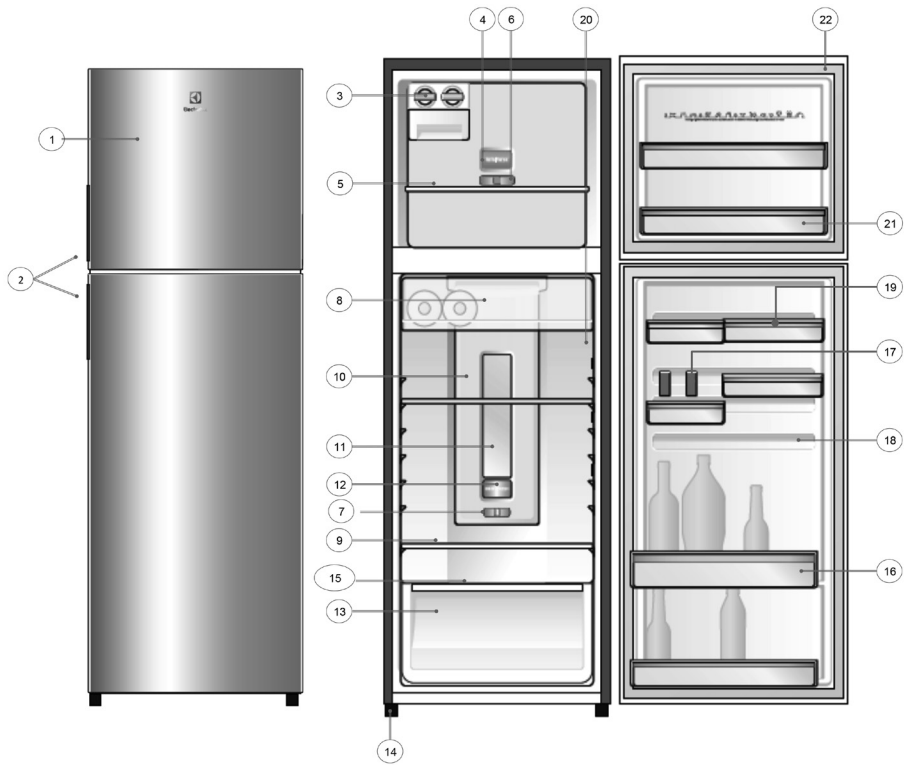

ETB2102MG, ETB2302MG and ETB3202MG

The details of the refrigerator feature:

- |                              |                   |
|------------------------------|-------------------|
| 1 Doors                      | 14 Feet           |
| 2 Door Handles               | 15 Humidity Slide |
| 3 Ice twist & serve          | 16 Bottle Bins    |
| 4 Deodorisers Covers         | 17 Bag Clips      |
| 5 Freezer Shelf              | 18 Slide Rails    |
| 6 Slide Control Freezer      | 19 Egg Tray       |
| 7 Slide Control Refrigerator | 20 Door Alarms    |
| 8 Chill room                 | 21 Door Bins      |
| 9 Shelves                    | 22 Gaskets        |
| 10 Multi Flow                |                   |
| 11 Refrigerator Light        |                   |
| 12 Deodorisers               |                   |
| 13 Crisper                   |                   |

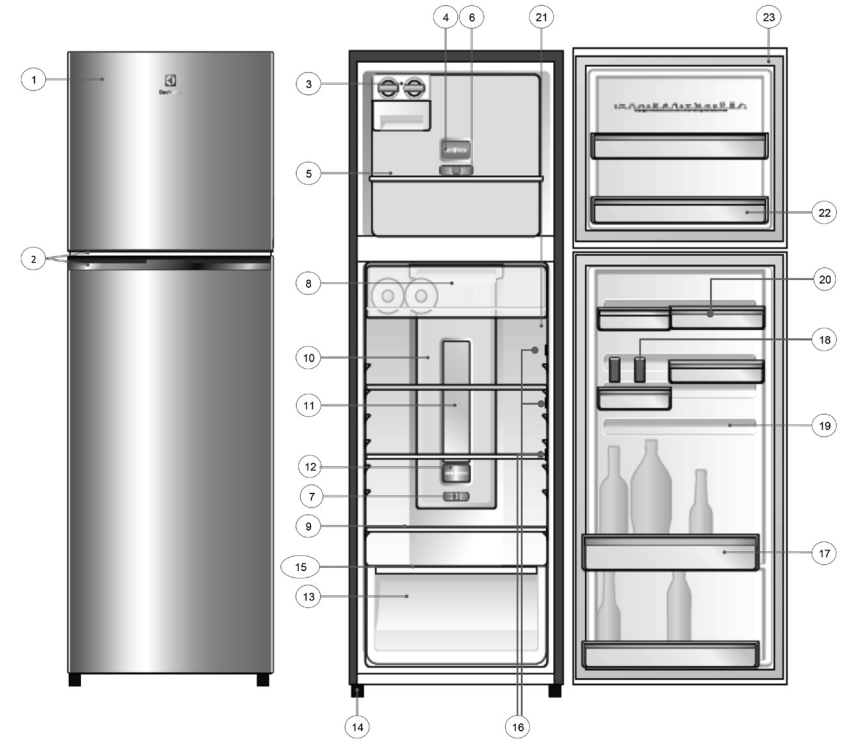

ETB2100MG, ETB2300MG, ETB2600MG, ETB3200MG and ETB3500MG

The details of the refrigerator feature:

- |                              |                       |
|------------------------------|-----------------------|
| 1 Doors                      | 14 Feet               |
| 2 Door Handles               | 15 Humidity Slide     |
| 3 Ice twist & serve          | 16 Side Cooling Vents |
| 4 Deodorisers Covers         | 17 Bottle Bins        |
| 5 Freezer Shelf              | 18 Bag Clips          |
| 6 Slide Control Freezer      | 19 Slide Rails        |
| 7 Slide Control Refrigerator | 20 Egg Tray           |
| 8 Chill room                 | 21 Door Alarms        |
| 9 Shelves                    | 22 Door Bins          |
| 10 Multi Flow                | 23 Gaskets            |
| 11 Refrigerator Light        |                       |
| 12 Deodorisers               |                       |
| 13 Crisper                   |                       |

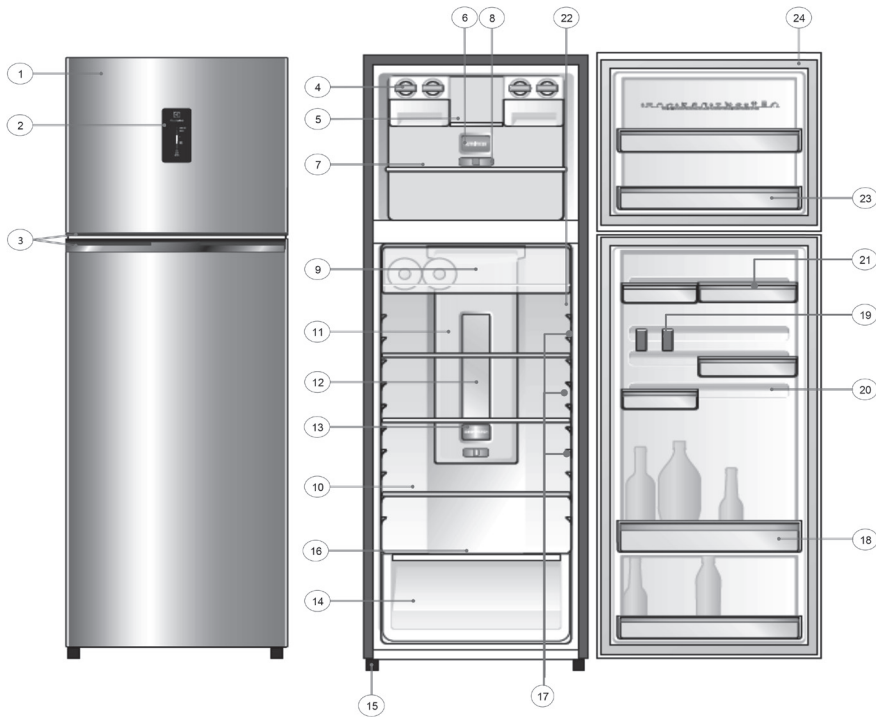

ETE3500AG

The details of the refrigerator feature:

- |                                    |                       |
|------------------------------------|-----------------------|
| 1 Doors                            | 14 Crisper            |
| 2 Temperature Control Refrigerator | 15 Feet               |
| 3 Door Handles                     | 16 Humidity Slide     |
| 4 Ice twist & serve                | 17 Side Cooling Vents |
| 5 Ice shelf                        | 18 Bottle Bins        |
| 6 Deodorisers Covers               | 19 Bag Clips          |
| 7 Freezer Shelf                    | 20 Slide Rails        |
| 8 Slide Control Freezer            | 21 Egg Tray           |
| 9 Chill room                       | 22 Door Alarms        |
| 10 Shelves                         | 23 Door Bins          |
| 11 Multi Flow                      | 24 Gaskets            |
| 12 Refrigerator Light              |                       |
| 13 Deodorisers                     |                       |

## TEMPERATURE CONTROL

When you first turn on the refrigerator, set both the refrigerator and freezer temperature control to MID. Please refer to the below section for information on adjusting refrigerator and freezer temperature.

### TIPS AND INFORMATION

#### Changing settings

When you change the temperature settings, make small adjustments and wait 24 hours before assessing whether you need to make any further changes.

#### Freezer temperature setting recommendation

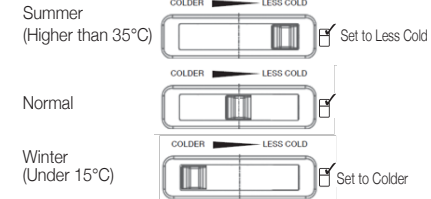

#### For ETB models

##### Refrigerator temperature adjustment

1. Select the refrigerator control
2. Slide the control to the left to set it to colder
3. Slide the control to the right to set less cold

#### Refrigerator temperature setting recommendation

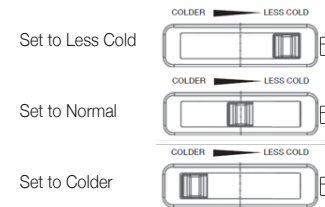

#### For ETE models

##### Refrigerator temperature adjustment

Press the button to adjust the temperature level up or down, 1 being the lowest is less cold and 5 the highest is colder. If you keep on pressing the button, the display will return to the first step. The bar graph level will get lower as temperature decreases

#### Refrigerator temperature setting recommendation

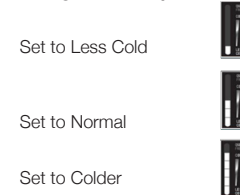

### TIPS AND INFORMATION

Setting the freezer temperature to colder is not recommended for normal or very hot climate condition as this will limit the cooling capacity to other sections of the refrigerator. In very cold climate, the freezer will need to be set colder.

## DOOR ALARM

If the refrigerator door is left open longer than two minutes, a buzzer will sound. Re-set the alarm by pressing the Light switch or closing the door.

## LED Lighting

Your refrigerator is fitted with long life LED lighting. In the unlikely event the LED lights should ever fail, then the LED lights need to be serviced by a qualified technician. Refer to page 14 for contact details.

## FEATURES

This section tells you how to make the most of the many useful features of the refrigerator and how to clean them. You can adjust the refrigerator bins to meet different storage needs.

### > Door storage bins (shelves)

Both the refrigerator and freezer have door storage bins. You can adjust the refrigerator bins to meet different storage needs. All the door bins are completely removable for cleaning. If you want to remove or adjust a bin, lift and tilt to remove. To replace, tilt the top and push bin down until the support lugs lock it in place.

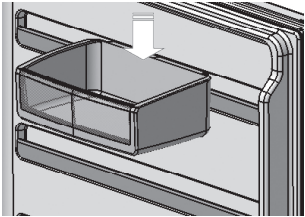

### > Store safe compartment (where fitted)

You can use this compartment to store food and other items. To operate lock, push up to open and down to lock.

### > Crisper bin

#### Storing vegetables

Use the crisper bin to store vegetables, fruits or small items. You can adjust the humidity inside the bin by sliding the humidity control.

#### Storing fruits and small items

You can store fruits in the crisper bin, but do remember to lower the humidity via the humidity control. The humidity can be adjusted by the sliding the lever on the humidity control.



### > Quick freeze function



Use this function when you add a large amount of food to the freezer compartment. This freezes shown the food quickly. To use this function, press the switch and hold for 3 seconds. The animated icon will light up and the quick freeze will now operate. To turn the function off simply press the button again and hold for about 3 seconds. The animated icon will switch off and the freezer will return to normal operation.

### > Deodorizer

Your refrigerator is fitted with Nano copper deodorizer to assist with the removal of food odours inside your refrigerator. Keeping the food covered and wrapping it in plastic will also help to reduce the odours inside your refrigerator.

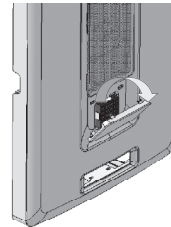
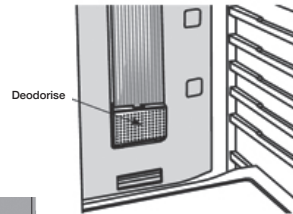

### > Dynamic air flow

This unique multi air flow cooling system (with enhanced side air cooling action) promotes constant air circulation throughout the refrigerator and freezer, and helps to maintain a consistent temperature with no warm spots.



## Food storage guide

Category	Product	Refrigerator	Freezer	Storage Tips
Meat	Sausages and Mince	1-2 Days	2-3 Months	Keep cold meat at the back of the refrigerator where it is coldest.
	Chops and Steak	3-4 Days	4-6 Months	
	Cold Meats	3-5 Days	4-6 Months	Plastic can cause meat to sweat if stored in refrigerator for more than a day.
		Roasts	3-5 Days	12 Months
Poultry	Chicken	1-2 Days	2 Months	If poultry takes on a smell or colour you are unsure about, it is best to throw it out.
	Roast Chicken	3-5 Days	12 Months	
	Eggs	6 Weeks	Not Suitable	Whole eggs are not suitable for freezing, slightly beaten eggs may be frozen for four months.
Seafood	Whole fish and fillets	2-3 Days	2 Months	Store in an airtight container or foil.
	Lobster and crab	1-2 Days	2 Months	Never freeze prawns in salty water as this will dehydrate the flesh.
	Prawns	1-2 Days	2 Months	
Dairy	Milk	Until Expiry Date	Not Suitable	If dairy takes on a smell or colour and you are unsure about it, it is best to throw it out.
	Yoghurt	7- 10 Days	Not Suitable	
	Hard Cheeses	2 Weeks – 2 Months	2 Months (Grated)	Depending on the variety hard cheese can last from 2 weeks to 2 months.
	Soft Cheeses	1-2 Weeks	Not Suitable	
Butter	8 Weeks	12 Months		
Fruit & Vegetables	Every fruit and vegetable has a different shelf life. Some stay fresh for a couple of days e.g beans, others can last for a couple of months e.g. onions.	8-12 Months	When freezing chop and blanch in small portions.	Keep vegetables in the crisper and away from the air vents to avoid freezing.
				Don't wash fruit and vegetables before storing them in the refrigerator as this can make them susceptible to rotting.
Left Overs	Homemade meals	3-4 Days	2-6 Months	Store in sealed container.
				Freeze meals in small portion sizes to limit wastage.

### **i** important

Please note, use this information as a guide only, actual storage times will vary depending on how you use your refrigerator, climatic conditions and the freshness of the food.

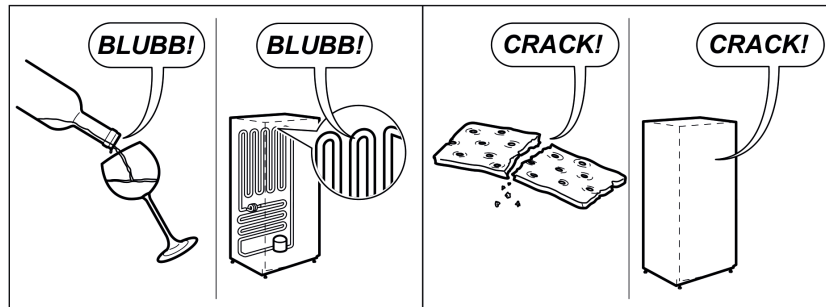
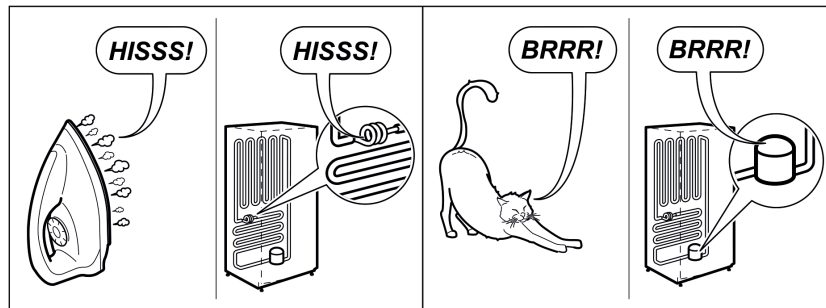
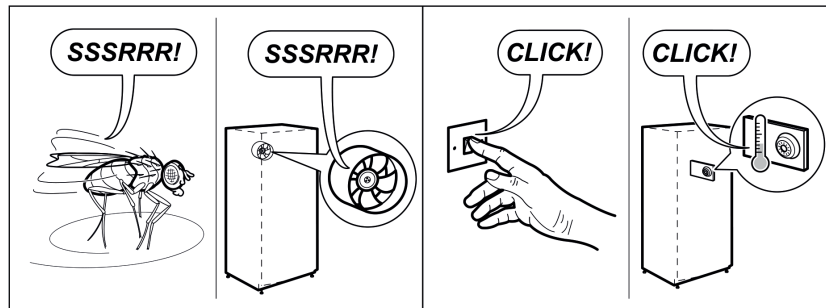
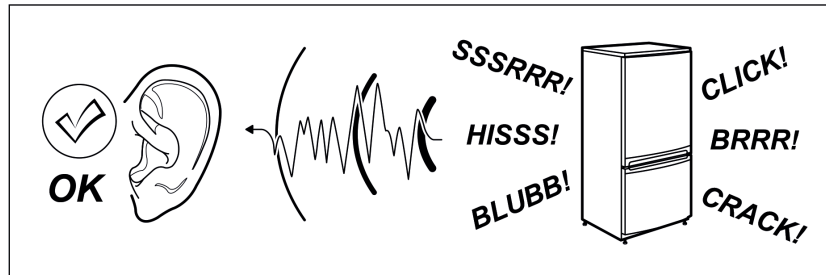

If you find that something is wrong with your refrigerator, you can carry out some easy checks before calling for service. You may be able to fix the problem and save time and costs, and spare yourself from some inconvenience.

Problem	Solution
<p><b>When your appliance is not operating</b></p>	<ul style="list-style-type: none"> <li>• Check that the power cord is plugged into the power outlet properly and that the outlet is switched on.</li> <li>• Try running another appliance from the same power outlet. If no power is coming out from the outlet, you may have a blown fuse or tripped your household power supply circuit.</li> <li>• Try adjusting the temperature control to a slightly colder position.</li> <li>• It is normal for the freezer fan to NOT operate during the automatic defrost cycle or for a short time after the refrigerator is turned on.</li> </ul>
<p><b>When there is refrigerator noise</b></p>	<ul style="list-style-type: none"> <li>• Your refrigerator uses energy efficient components that may produce different noises from your old refrigerator.</li> <li>• Occasionally, a gurgling sound of the refrigerant flowing or the sound of parts contracting or expanding may be heard.</li> <li>• These sounds are quite normal. If the refrigerator is rattling or making vibrating noises, check that it is level and adjust levelling foot.</li> </ul>
<p><b>If there are odours inside the refrigerator</b></p>	<ul style="list-style-type: none"> <li>• The interior may need cleaning</li> <li>• Some foods may produce strong odours and need to be tightly sealed.</li> </ul>
<p><b>If the temperature in the refrigerator is too warm</b></p>	<ul style="list-style-type: none"> <li>• Check that the refrigerator has enough clearance at the sides, back and top. Refer to the installation instructions in this manual.</li> <li>• Refer to 'Temperature Control' section.</li> <li>• The door may have been opened for too long or too frequently.</li> <li>• Food containers or packaging may be holding the door</li> </ul>
<p><b>If the temperature in the refrigerator is too cold</b></p>	<ul style="list-style-type: none"> <li>• Refer to 'Temperature Control' section.</li> <li>• Increase the temperature to avoid high energy consumption.</li> </ul>

If the problem persists after you have made the above mentioned checks, contact your nearest service centre or the dealer where you bought the refrigerator from. Be ready to quote the model number which is stated on the label found at the inner plastic compartment liner wall of the refrigerator.

**Important notice**  
 Before calling a service technician, please check carefully the operating instructions, service booklet and warranty terms and conditions.

The thoughtful design innovator

Do you remember the last time you opened a gift and said to yourself "That's exactly what I wanted!" That's the kind of feeling that the designers at Electrolux seek to evoke in everyone who chooses or uses one of our products. We devote time, knowledge and a great deal of thought into anticipating and creating the kind of appliances that our customers really need and want.

This kind of thoughtful care means innovating with insight. Not design for design's sake, but designed for the user. For us, thoughtful design means making appliances easier to use and performing tasks that are more enjoyable, and allowing our customers to experience the ultimate in luxury and ease of mind. Our aim is to make this ease of mind available to more people all over the world, in every part of their daily lives. So when we say that we're thinking of you, we mean exactly that.

**Electrolux. Thinking of you**

**Share more of our thinking at  
[www.electrolux.com](http://www.electrolux.com)**



## CONTACT DETAILS ELECTROLUX CUSTOMER CARE

### Thailand

Call Center Tel: (+66 2) 725 9000  
Electrolux Thailand Co., Ltd  
Electrolux Building  
14th Floor 1910 New Petchburi Road  
Bangkapi, Huay Kwang, Bangkok 10320  
Office Tel: (+66 2) 725 9100  
Office Fax: (+66 2) 725 9299  
Email: [customercare@electrolux.co.th](mailto:customercare@electrolux.co.th)

### Indonesia

CUSTOMER CARE CENTRE:  
Plaza Kuningan Menara Utara 2nd Floor Suite 201  
Jl. H.R. Rasana Said Kaz C 11-14 Kuningan, Jakarta Selatan  
Tel: (021) 522 7180 SMS 0812.8088.8863  
Semi Toll Free Number: 0804 111 9999  
Email: [customercare@electrolux.co.id](mailto:customercare@electrolux.co.id)

### Vietnam

Domestic Toll Free: 1800-58-88-99  
Tel: (+84 8)3910 5465  
Electrolux Vietnam Ltd  
Floor 9th, A&B Tower  
76 Le Lai Street - Ben Thanh Ward - District 1  
Ho Chi Minh City  
Vietnam  
Office Tel: (+84 8) 3910 5465  
Office Fax: (+84 8) 3910 5470  
Email: [vnccare@electrolux.com](mailto:vnccare@electrolux.com)

### Malaysia

Domestic Toll Free: 1800-88-11-22  
Electrolux Home Appliances Sdn. Bhd  
7th Floor, Tower 2, Jaya 33, No. 3 Jalan Semangat, Seksyen  
13, 4610 Petaling Jaya, Selangor  
Office Tel: (+60 3) 7843 5999  
Office Fax: (+60 3) 7955 5511  
Customer Care Center: Lot C6, No. 28, Jalan 15/22, Taman  
Perindustrian Tiong Nam, 40200 Shah Alam, Selangor.  
Consumer Care Hotline: (+60 3) 5525 0800  
Fax: (+60 3) 5524 2521

### Philippines

Domestic Toll Free: 1-800-10-845-care 2273  
Customer Care Hotline: (+63 2) 845 care 2273  
Electrolux Phils Inc  
25th Floor, Equitable Bank Tower 8751  
Paseo De Roxas, Makati City  
1226 Philippines  
Office Tel: (+63 2) 845 4510  
Office Fax: (+63 2) 845 4548  
Email: [wecare@electrolux.com](mailto:wecare@electrolux.com)

### Singapore

CONSUMER CARE HOTLINE : (+65) 67273699  
Electrolux S.E.A. Pte Ltd.  
1 Fusionopolis Place, West Lobby #07-10 Galaxis,  
Singapore 138522.  
Office Fax: (+65) 67273611  
Email : [customer-care.sin@electrolux.com](mailto:customer-care.sin@electrolux.com)







.....  
**Lemari Es Bebas Bunga Es** **Buku Petunjuk**  
**Pengguna**  
 ETB2100MG/ETB2102MG  
 ETB2300MG/ETB2302MG  
 ETB2600MG  
 ETB3200MG/ETB3202MG  
 ETB3500MG  
 ETE3500AG



## Terima Kasih telah memilih Electrolux!

Selamat dan terima kasih telah memilih Electrolux lemari es/freezer. Kami yakin Anda akan mudah menggunakan lemari es baru ini. Sebelum mulai menggunakan lemari es, kami sarankan agar Anda membaca seluruh buku petunjuk pengguna yang mendeskripsikan lemari es beserta fungsi-fungsinya. Untuk menghindari risiko, salah menggunakan, atau bahaya yang timbul saat menggunakan peralatan listrik baru, penting agar Anda membaca petunjuk keselamatan dengan teliti. Kami sarankan agar Anda menyimpan buku petunjuk pengguna ini untuk dibaca lagi di kemudian hari dan memberikannya ke pemilik lain di kemudian hari. Setelah membuka kemasan lemari es, mohon periksa bahwa lemari es tidak rusak. Jika ragu, jangan gunakan lemari es ini, tetapi hubungi Pusat Layanan Pelanggan Electrolux setempat.

## DAFTAR ISI

Informasi penting terkait keselamatan .....	17 - 18
Pemasangan .....	19
Menyalakan pertama kali .....	19
Pembersihan .....	19
Fitur-fitur Lemari Es .....	20 - 22
Pengatur suhu .....	23
Alarm pintu .....	23
Lampu LED .....	23
Fitur-fitur Lemari Es .....	24
Wadah penyimpanan di pintu .....	24
Laci sayur (Crisper bin) .....	24
- Penyimpanan sayuran	
- Penyimpanan bebuahan dan makanan kecil	
Fungsi cepat beku .....	24
Penghilang bau .....	24
Pendingin samping aliran udara dinamis .....	24
Panduan Penyimpanan Makanan .....	25
Suara .....	26
Penyelesaian masalah .....	27

## KIAT LINGKUNGAN

### Informasi Pembuangan untuk Pengguna

Sebagian besar bahan kemasan dapat didaur ulang. Buang-bahannya ini melalui depot daur ulang di tempat Anda atau tempatkan pada wadah pengumpulan yang sesuai.

Jika ingin membuang lemari es ini, silakan hubungi pihak yang berwenang di tempat Anda dan tanyakan cara pembuangan yang benar.

Baca buku petunjuk pengguna dengan teliti dan simpan di tempat yang mudah dijangkau untuk dibaca lagi nanti.

Simbol-simbol yang Anda lihat dalam buku petunjuk ini memiliki arti berikut:

## PERINGATAN

Simbol ini menunjukkan informasi terkait keselamatan diri Anda.

## PERHATIAN

Simbol ini menunjukkan informasi tentang cara menghindari kerusakan lemari es.

## KIAT DAN INFORMASI

Simbol ini menunjukkan kiat dan informasi tentang penggunaan lemari es.

## KIAT LINGKUNGAN

Simbol ini menunjukkan kiat dan informasi tentang penggunaan lemari es secara ekonomis dan ekologis.

## ARTI SIMBOL-SIMBOL

- ⊘ Simbol ini menunjukkan jangan lakukan.
- ⓘ Simbol ini menunjukkan selalu lakukan.

## KIAT DAN INFORMASI

**Penting:** Periksa apakah ada kerusakan atau tanda. Jika Anda mendapati lemari es rusak atau ditandai, Anda harus melaporkannya dalam waktu 7 hari jika ingin mengklaim adanya kerusakan/tanda berdasarkan garansi dari produsen. Hal ini tidak memengaruhi hak Anda berdasarkan undang-undang.

## PERINGATAN



Jika terdapat tulisan "Mudah terbakar" dan/atau simbol api kecil, jangan simpan wadah tersebut di dalam lemari es. Jika Anda melakukannya, hal ini dapat menyebabkan terjadinya ledakan.

Saat membuang lemari es dan freezer, lepaskan semua pintunya. Anak-anak dapat kehabisan napas jika mereka terjebak di dalamnya. Lemari es ini berisi insulasi yang dibentuk dengan gas tiup yang mudah terbakar. Hindari bahaya keselamatan dengan berhati-hati saat membuang lemari es ini.

## PERINGATAN

- ⓘ Lemari es ini harus dicolokkan ke stopkontak listrik khusus 220-240V, 50/60Hz AC.
- ⓘ Pastikan stopkontak listrik dibumikan titik dayanya ke tanah dengan benar. Konsultasikan dengan teknisi listrik yang memenuhi syarat jika Anda tidak yakin.
- ⊘ Jangan menggunakan kabel rol atau colokan adaptor.
- ⓘ Jika kabel daya rusak, maka harus diganti oleh produsen, agen servisnya, atau pihak lain yang serupa dan memenuhi syarat untuk menghindari bahaya.
- ⓘ Cabut kabel lemari es sebelum membersihkan dan sebelum mengganti bola lampu untuk menghindari sengatan listrik.
- ⊘ Jangan cabut kabel lemari es dengan menarik kabel daya. Selalu genggam colokan dengan kuat, dan tarik lurus dari stopkontak untuk menghindari kerusakan kabel daya.
- ⓘ Pilih lokasi pemasangan yang tidak terlalu dingin. Suhu harus di atas 10 derajat C.
- ⓘ Tempatkan lemari es di tempat yang kering untuk menghindari area dengan kelembapan yang tinggi.
- ⊘ Jangan letakkan lemari es di area yang sangat dingin atau tidak terlindungi, misalnya di garasi atau beranda.
- ⊘ Jangan letakkan lemari es di bawah sinar matahari langsung.
- ⊘ Jangan letakkan lemari es di dekat kompor, api, atau pemanas.
- ⓘ Steker harus dapat diakses bila alat ini sudah siap digunakan.

## PERINGATAN

Lemari es ini tidak dimaksudkan untuk digunakan oleh orang-orang (termasuk anak-anak) yang kekurangan kemampuan fisik, sensor, atau mental, atau yang kurang pengalaman dan pengetahuan, kecuali jika mereka diawasi atau diberikan petunjuk terkait penggunaan lemari es ini oleh seseorang yang bertanggung jawab atas keselamatan mereka. Anak-anak harus diawasi untuk memastikan mereka tidak bermain-main dengan lemari es ini.

### Ikuti langkah-langkah berikut:

- ⊘ Jangan izinkan anak-anak bermain-main dengan lemari es.
- ⊘ Jangan menyimpan minuman bersoda dalam kompartemen freezer.
- ⊘ Jangan coba perbaiki sendiri lemari es.
- ⊘ Jangan gunakan pemanas atau pengering listrik untuk mencairkan es dalam freezer karena dapat membuat Anda tersengat listrik.
- ⊘ Jangan gunakan peralatan listrik di dalam area penyimpanan.

## WARNING

### Dasar Pijakan yang Stabil

Ketika lemari es terpasang, Anda perlu menstabilkan posisinya. Angkat bagian depan lemari es untuk meletakkan masing-masing kaki kemantapan dan putar seperempat putaran di setiap kaki agar kaki kukuh menyentuh lantai. Jika Anda bermaksud memindahkan kulkas, ingatlah untuk kembali memutar setiap kaki agar Anda dapat memindahkannya dengan mudah. Ulangi proses penyesuaian kaki setelah Anda memutuskan lokasi baru lemari es.

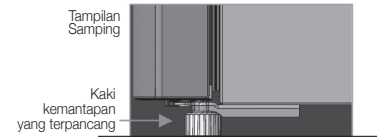

### Ketentuan penggunaan

Lemari es ini dimaksudkan untuk digunakan dalam rumah tangga dan penggunaan serupa seperti,

- Area pantri di toko, kantor, atau lingkungan kerja lainnya;
- Rumah petani dan oleh klien di hotel, motel, dan lingkungan jenis tempat tinggal lainnya;
- Lingkungan jenis penginapan dan sarapan;
- Katering dan penggunaan non-eceran serupa

## PERINGATAN

- Selalu posisikan lubang ventilasi di lingkup lemari es atau di kerangka yang terpasang, yang jelas dan tidak terhalang.
- Jangan mencolokkan lemari es ke colokan yang sudah diatur waktunya ke titik daya.
- Jangan letakkan lemari es di atas permukaan yang tidak rata.
- Jangan simpan bahan yang mudah meledak seperti kaleng aerosol dengan zat pendorong yang mudah terbakar di dalam lemari es.
- Jangan menyimpan minuman bersoda dalam kompartemen freezer.
- Jangan coba perbaiki sendiri lemari es. Hanya gunakan petugas servis yang memenuhi syarat atau berwenang untuk perbaikan.
- Jangan gunakan pemanas atau pengering listrik untuk mencairkan es dalam freezer karena dapat membuat Anda tersengat listrik.
- Jangan gunakan perangkat mekanis atau alat lainnya untuk mempercepat proses pencairan, selain alat yang direkomendasikan oleh produsen.
- Jangan rusak sirkuit refrigeran.
- Jangan gunakan peralatan listrik di dalam kompartemen penyimpanan makanan lemari es ini, kecuali jika kompartemen merupakan tipe yang direkomendasikan oleh produsen.

## PERINGATAN TERKAIT REFRIGERAN R600A

- Lemari es ini mengandung refrigeran R600a yang mudah terbakar. Hindari bahaya keselamatan dengan berhati-hati saat memasang, menggunakan, menyervis, dan membuang lemari es ini. Jika lemari es Anda mengandung R600a, kandungan ini ditunjukkan di pelat nilai di dalam lemari es.
- Pastikan sistem pipa sirkuit refrigeran tidak rusak saat diangkat dan dipasang.
- Apabila terjadi kerusakan yang tak disengaja, jauhkan lemari es dari api dan perangkat apa pun yang menghasilkan bunga api atau bunga api listrik dan penghasil cahaya selama operasi normal atau abnormal, dan cabut kabel lemari es dari titik daya. Hubungi pusat servis yang berwenang untuk melakukan tindakan dan mendapat saran yang diperlukan.
- Refrigeran yang bocor dapat menimbulkan bunga api pada lubang angin jika terjadi kebocoran.
- Ruang untuk memasang lemari es ini setidaknya harus berukuran 1m3 per 8g dari refrigeran. Jumlah dan jenis refrigeran dalam lemari es dapat dilihat di pelat nilai di dalam lemari es.
- Jangan rusak sirkuit refrigeran.
- Jangan gunakan peralatan listrik di dalam kompartemen penyimpanan makanan lemari es ini, kecuali jika jenis peralatan tersebut disarankan oleh produsen.
- Jaga agar lubang ventilasi tetap terbuka, dalam kerangka alat atau dalam struktur internalnya, bebas dari sumbatan
- Jangan menggunakan perangkat mekanis atau media lain untuk mempercepat proses pencairan, selain yang direkomendasikan oleh produsen.

## PEMASANGAN

Bersihkan lemari es secara menyeluruh dengan mengikuti petunjuk dan seka debu yang tertimbun saat pengiriman.

Periksa apakah lantai sama tinggi. Jika tidak, sesuaikan kaki kemantapan hingga lemari es sama tinggi dan stabil.

Kami sarankan agar lemari es dinyalakan dan dibiarkan menyala selama dua sampai tiga jam sebelum menaruh makanan ke dalamnya. Hal ini memungkinkan Anda memeriksa apakah lemari es beroperasi dengan baik dan ada udara dingin yang cukup dalam freezer.

### Jarak ruang pemasangan

- Beri minimum 30mm jarak ruang di kedua sisi lemari es.
- Beri 50mm jarak ruang di bagian belakang lemari es.
- Beri minimum 10mm jarak ruang di atas engsel pintu.
- Jika Anda tidak memiliki lemari yang memberikan kelonggaran aliran udara di atas lemari es, jarak ruang yang disarankan di bagian atas lemari es adalah 90mm.
- Saat diposisikan di pojokan, jarak ruang harus paling tidak 350mm di sisi engsel agar pintu dapat terbuka tanpa hambatan sehingga wadah dan rak dapat mudah dilepas.

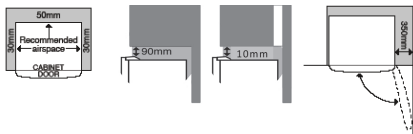

Catatan: Pintu lemari es pada semua model didesain tidak sama rata dengan lemari (tidak sejajar). Lemari es harus berada dekat tembok dan jarak ruang antara bagian belakang lemari es dan tembok harus lebih dari 75mm.

## MENYALAKAN PERTAMA KALI

Saat beroperasi, bagian luar lemari es akan terasa hangat, terutama saat mulai dinyalakan. Ini hal yang normal.

Hindari menaruh makanan pada saluran udara karena dapat menyumbat sirkulasi udara.

Terkadang akan terjadi sedikit pembekuan di interior dingin freezer jika pintu sering terbuka. Hal ini normal dan bunga es akan hilang setelah beberapa hari di sebagian besar iklim.

Pastikan freezer dan pintu makanan segar ditutup rapat setelah Anda memasukkan atau mengeluarkan makanan dari kompartemen. Jika pintu terbuka sebagian, bunga es tebal akan melapisi bagian dalam freezer. Jika hal ini terjadi, buang bunga es tersebut. Pastikan semua pintu tertutup dengan benar untuk mencegah bunga es muncul kembali.

Lemari es Anda menggunakan komponen hemat energi yang menghasilkan suara yang berbeda (Lihat contohnya di halaman "Suara") dengan lemari es lama Anda.

Terkadang, terdengar suara gemericik refrigeran yang mengalir atau suara bagian-bagian yang memuai atau mengerut. Suara-suara ini sangat normal.

## PEMBERSIHAN

### Eksterior

Bersihkan lemari es hanya dengan air sabun hangat-hangat kuku dan kain lembut. Bilas dengan air bersih lalu seka permukaan dengan kain lembut yang bersih untuk menghilangkan sisa-sisa sabun.

### Interior

Bersihkan interior lemari es secara rutin. Matikan lemari es. Seka interior dengan kain lembut dan air sabun hangat-hangat kuku. Keringkan semua permukaan dan bagian-bagian yang dapat dilepas secara menyeluruh. Jangan sampai pengatur lemari es terkena air. Jika Anda melepas bagian-bagian yang dapat dilepas, pasang kembali dan nyalakan dayanya sebelum mengisi kembali lemari es. Seka tumpahan makanan secara menyeluruh.

### Jaga kebersihan perapat pintu

Pastikan perapat pintu selalu bersih. Makanan dan minuman yang lengket dapat menyebabkan perapat melekat pada kabinet dan sobek saat membuka pintu. Cuci perapat dengan air sabun hangat-hangat kuku. Bilas secara menyeluruh dan keringkan.

## PERINGATAN

Jangan gunakan air panas, pelarut, pembersih dapur komersial, pembersih aerosol, bahan poles logam, pembersih tajam atau kasar, atau ampelas untuk membersihkan lemari es ini karena akan merusaknya. Ada banyak produk pembersih yang tersedia secara komersial dan deterjen yang mengandung pelarut yang merusak lemari es Anda. Saat membersihkan, hanya gunakan kain lembut dan air sabun hangat-hangat kuku.

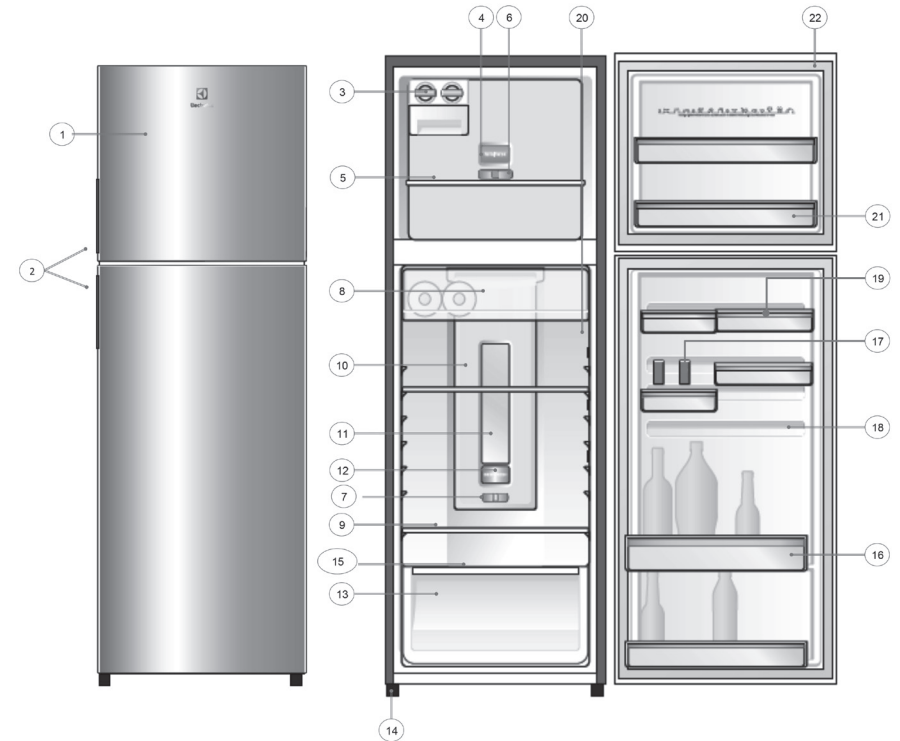

ETB2102MG, ETB2302MG and ETB3202MG

### Perincian fitur lemari es (bilamana terpasang):

- |                             |                              |
|-----------------------------|------------------------------|
| 1 Pintu                     | 14 Kaki                      |
| 2 Pegangan Pintu            | 15 Pengatur Geser Kelembapan |
| 3 Pembuat ice twist & serve | 16 Wadah Botol               |
| 4 Penutup Penghilang Bau    | 17 Penjepit Kantong          |
| 5 Rak Freezer               | 18 Rel Pintu Geser           |
| 6 Pengatur Geser Freezer    | 19 Wadah Telur               |
| 7 Pengatur Geser Lemari Es  | 20 Alarm Pintu               |
| 8 Ruang pendingin           | 21 Wadah di Pintu            |
| 9 Rak                       | 22 Karet Pintu               |
| 10 Multialiran              |                              |
| 11 Lampu Lemari Es          |                              |
| 12 Penghilang Bau           |                              |
| 13 Laci sayur               |                              |

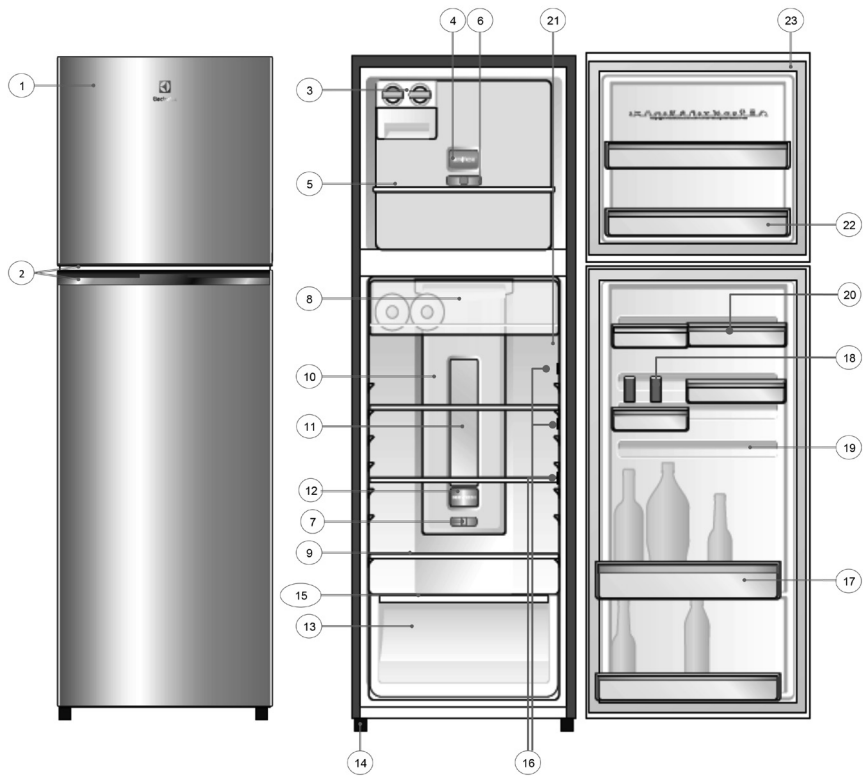

ETB2100MG, ETB2300MG, ETB2600MG, ETB3200MG and ETB3500MG

**Perincian fitur lemari es (bilamana terpasang):**

- |                             |                                |
|-----------------------------|--------------------------------|
| 1 Pintu                     | 14 Kaki                        |
| 2 Pegangan Pintu            | 15 Pengatur Geser Kelembapan   |
| 3 Pembuat ice twist & serve | 16 Ventilasi Pendingin Samping |
| 4 Penutup Penghilang Bau    | 17 Wadah Botol                 |
| 5 Rak Freezer               | 18 Penjepit Kantong            |
| 6 Pengatur Geser Freezer    | 19 Rel Pintu Geser             |
| 7 Pengatur Geser Lemari Es  | 20 Wadah Telur                 |
| 8 Ruang pendingin           | 21 Alarm Pintu                 |
| 9 Rak                       | 22 Wadah di Pintu              |
| 10 Multialiran              | 23 Karet Pintu                 |
| 11 Lampu Lemari Es          |                                |
| 12 Deodorisers              |                                |
| 12 Penghilang Bau           |                                |
| 13 Crisper                  |                                |
| 13 Laci sayur               |                                |

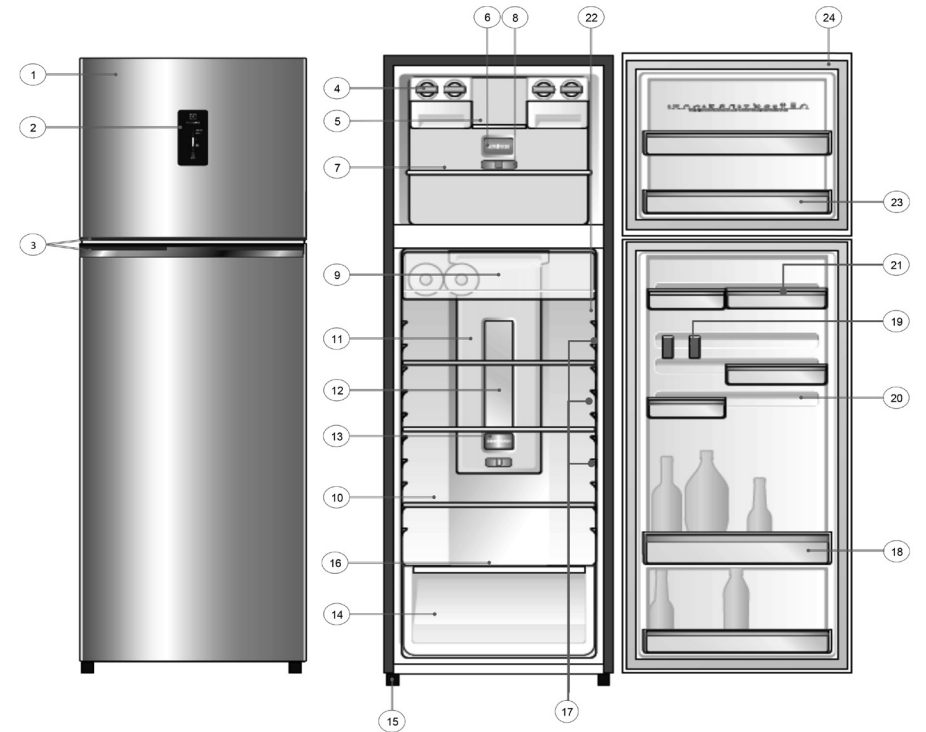

ETE3500AG

**Perincian fitur lemari es (bilamana terpasang):**

- |                             |                                |
|-----------------------------|--------------------------------|
| 1 Pintu                     | 14 Laci sayur                  |
| 2 Pengatur Suhu Lemari Es   | 15 Feet                        |
| 3 Pegangan Pintu            | 15 Kaki                        |
| 4 Pembuat ice twist & serve | 16 Pengatur Geser Kelembapan   |
| 5 Rak es                    | 17 Ventilasi Pendingin Samping |
| 6 Penutup Penghilang Bau    | 18 Wadah Botol                 |
| 7 Rak Freezer               | 19 Penjepit Kantong            |
| 8 Pengatur Geser Freezer    | 20 Rel Pintu Geser             |
| 9 Ruang pendingin           | 21 Wadah Telur                 |
| 10 Rak                      | 22 Door Alarms                 |
| 11 Multialiran              | 23 Alarm Pintu                 |
| 12 Lampu Lemari Es          | 23 Wadah di Pintu              |
| 13 Penghilang Bau           | 24 Karet Pintu                 |

## PENGATUR SUHU

Saat pertama kali menyalakan lemari es, atur suhu lemari es dan freezer ke posisi MID/Sedang. Lihat bagian di bawah untuk informasi tentang menyesuaikan suhu lemari es dan freezer.

### ❗ KIAT DAN INFORMASI

#### Mengubah pengaturan

Saat mengubah pengaturan suhu, lakukan sedikit penyesuaian dan tunggu 24 jam sebelum menilai apakah Anda perlu melakukan perubahan selanjutnya.

#### Saran pengaturan suhu freezer

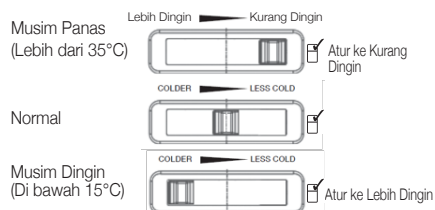

#### Untuk Model ETB

##### Penyesuaian suhu lemari es

1. Pilih pengatur lemari es
2. Geser pengatur ke kiri untuk mengatur ke lebih dingin
3. Geser pengatur ke kanan untuk mengatur ke kurang dingin

#### Saran pengaturan suhu lemari es

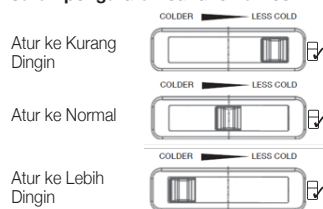

#### Untuk Model ETE

##### Penyesuaian suhu lemari es

Tekan tombol untuk menyesuaikan tingkat suhu, naik atau turun, angka terbawah 1 berarti kurang dingin dan angka teratas 5 berarti lebih dingin. Jika Anda terus menekan tombol, layar akan kembali ke angka 1. Tingkat grafik batang akan menurun seiring penurunan suhu

#### Saran pengaturan suhu lemari es

Atur ke Kurang Dingin



Atur ke Normal



Atur ke Lebih Dingin



### ❗ KIAT DAN INFORMASI

Mengatur suhu freezer ke lebih dingin tidak disarankan untuk kondisi iklim normal atau sangat panas karena hal ini akan membatasi kapasitas pendinginan ke bagian lemari es lainnya. Pada iklim yang sangat dingin, freezer harus diatur ke lebih dingin.

## ALARM PINTU

Jika pintu lemari es dibiarkan terbuka lebih dari dua menit, akan terdengar bunyi lonceng. Atur ulang alarm dengan menekan tombol Light atau tutup pintunya.

## Lampu LED

Lemari es Anda dilengkapi dengan lampu LED tahan lama. Seandainya lampu LED mati, maka lampu LED harus diservis oleh teknisi yang memenuhi syarat. Lihat halaman 29 untuk informasi kontak

## FITUR-FITUR

Bagian ini memberi tahu Anda cara mendapatkan hasil maksimal dari banyaknya fitur-fitur bermanfaat pada lemari es dan cara membersihkannya. Anda dapat menyesuaikan wadah lemari es untuk mencukupi kebutuhan penyimpanan yang berbeda.

#### > Wadah penyimpanan di pintu (rak)

Lemari es dan freezer memiliki wadah penyimpanan di pintu. Anda dapat menyesuaikan wadah lemari es untuk mencukupi kebutuhan penyimpanan yang berbeda. Semua wadah di pintu dapat dilepas untuk dibersihkan. Jika ingin melepas atau menyesuaikan wadah, angkat dan miringkan untuk melepas. Untuk memasangnya kembali, miringkan bagian atas dan tekan wadah ke bawah hingga kunci penahan terpasang di tempatnya.

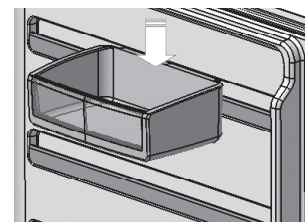

#### > Kompartemen simpan aman (bilamana terpasang)

Anda dapat menggunakan kompartemen ini untuk menyimpan makanan dan barang lainnya. Untuk menggunakan kunci, tekan ke atas untuk membuka dan ke bawah untuk mengunci.

#### > Laci sayur (Crisper bin)

##### Menyimpan sayuran

Gunakan laci sayur untuk menyimpan sayuran, buah-buahan, atau bahan makanan kecil. Anda dapat menyesuaikan kelembapan di dalam laci dengan menggeser pengatur kelembapan.

##### Menyimpan buah-buahan dan bahan makanan kecil

Anda dapat menyimpan buah-buahan di dalam laci buah, tetapi jangan lupa menurunkan kelembapan melalui pengatur kelembapan. Kelembapan dapat disesuaikan dengan menggeser tuas pada pengatur kelembapan.

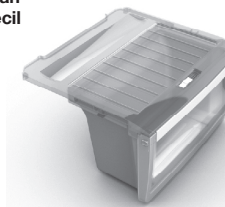

#### > Fungsi cepat beku



Gunakan fungsi ini saat Anda menambahkan banyak makanan ke kompartemen freezer. Kompartemen membekukan

makanan yang ditunjukkan dengan cepat. Untuk menggunakan fungsi ini, tekan tombol dan tahan selama 3 detik. Ikon animasi akan menyala dan fungsi cepat beku mulai berjalan. Untuk mematikan fungsi ini, cukup tekan tombol lagi dan tahan sekitar 3 detik. Ikon animasi akan padam dan freezer kembali ke operasi normal.

#### > Menghilangkan bau

Lemari es Anda dilengkapi dengan Nano copper deodorizer untuk membantu menghilangkan bau makanan di dalam lemari es Anda. Menutup makanan dan membungkusnya dalam plastik juga membantu mengurangi bau di dalam lemari es Anda.

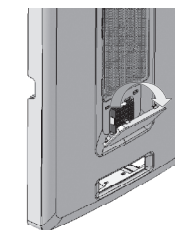
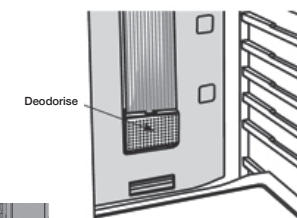

#### > Aliran udara dinamis

Sistem pendinginan multialiran udara yang unik ini (dengan peningkatan aksi pendinginan udara dari samping) menaikkan sirkulasi udara yang konstan ke seluruh lemari es dan freezer, dan membantu mempertahankan suhu yang konstan tanpa ada titik hangat



## PANDUAN PENYIMPANAN MAKANAN

KATEGORI	PRODUK	LEMARI ES	FREEZER	KIAT PENYIMPANAN
DAGING	Sosis dan Daging Cincang	1-2 Hari	2-3 Bulan	Simpan daging dingin di bagian belakang
	Potongan Daging dan Steak	3-4 Hari	4-6 Bulan	
	Daging Dingin	3-5 Hari	4-6 Bulan	Plastik menyebabkan daging mengeluarkan air jika disimpan di lemari es lebih dari
	Makanan panggang	3-5 Hari	12 Bulan	Makanan panggang membutuhkan waktu hingga 48 jam hingga mencair seluruhnya, pindahkan makanan panggang beku ke lemari es 2 hari sebelum dikonsumsi.
UNGGAS	Ayam	1-2 Hari	2 Bulan	Jika Anda ragu dengan bau dan warna unggas buang saja.
	Ayam Panggang	3-5 Hari	12 Bulan	
	Telur	6 Minggu	Tidak Cocok	Telur utuh tidak cocok untuk ibekukan, telur yang sudah dikocok sedikit dapat
SEAFOOD	Ikan utuh dan fillet	2-3 Hari	2 Bulan	Simpan dalam wadah kedap udara atau aluminium foil.
	Lobster dan kepiting	1-2 Hari	2 Bulan	
	Udang	1-2 Hari	2 Bulan	Jangan bekukan udang dalam air garam
PRODUK SUSU	Susu	Sampai Tanggal Kedaluwarsa	Tidak Cocok	Jika Anda ragu dengan bau dan warnanya buang saja
	Yoghurt	7- 10 Hari	Tidak Cocok	
	Keju Keras	2 Minggu -2 Bulan	2 Bulan (Parut)	Tergantung jenisnya, keju keras bertahan antara 2 minggu hingga 2 bulan.
	Keju Lunak Mentega	1-2 Minggu 8 Minggu	Tidak Cocok 12 Bulan	
BUAH- BUAHAN & SAYUR- SAYURAN	Setiap buah dan sayuran memiliki daya tahan yang berbeda-beda. Beberapa di antaranya tetap segar selama beberapa hari, misalnya kacang-kacangan, yang lainnya dapat bertahan selama beberapa bulan, misalnya bawang bombay.		8-12 Bulan Saat membekukan potong kecil-kecil dan rendam sebentar dalam air mendidih.	Simpan sayuran di dalam laci dan jauhkan dari ventilasi udara agar tidak membeku.  Jangan cuci buah-buahan dan sayur-sayuran sebelum menyimpannya di dalam lemari es karena hal ini dapat membuatnya membusuk.
SISA MAKANAN	Makanan buatan sendiri	3-4 Hari	2-6 Bulan	Simpan dalam wadah rapat  Bekukan daging dalam ukuran kecil agar tidak banyak yang terbuang.

### PENYELESAIAN MASALAH

Jika menemukan ada yang salah dengan lemari es, Anda dapat melakukan beberapa pemeriksaan mudah sebelum meminta bantuan servis. Anda mungkin dapat memperbaiki masalah dan menghemat waktu dan biaya, dan menghindarkan Anda dari ketidaknyamanan.

## Suara

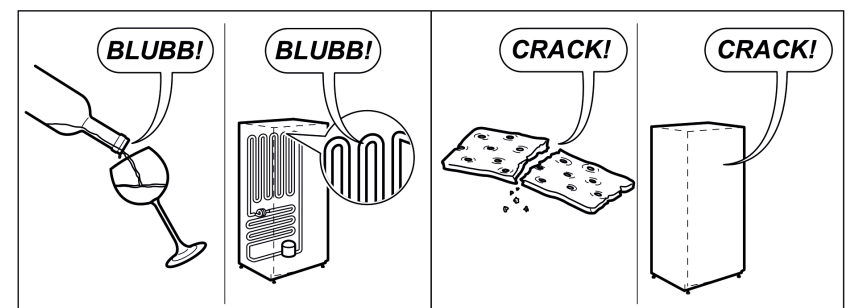
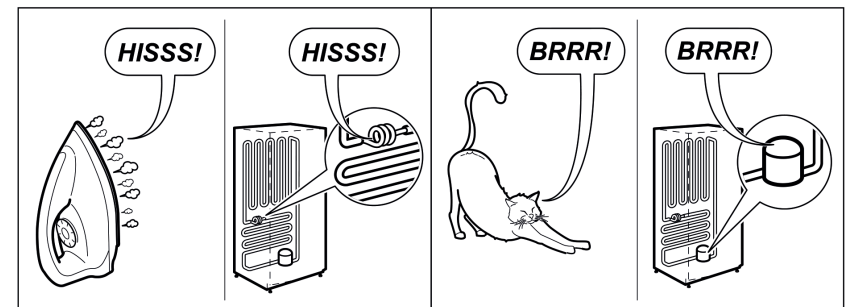
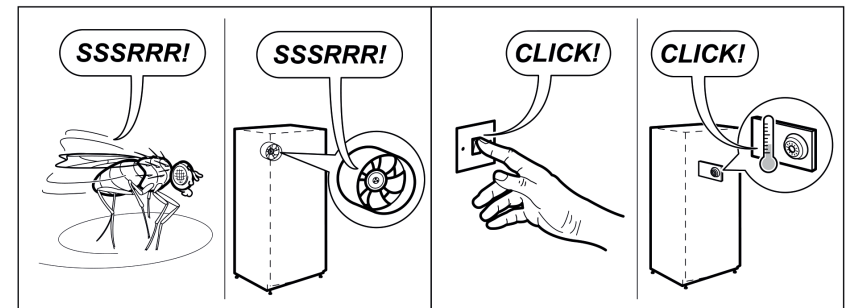
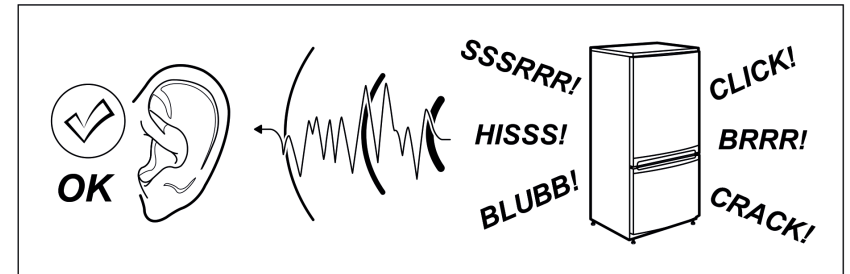

## PENYELESAIAN MASALAH

Jika menemukan ada yang salah dengan lemari es, Anda dapat melakukan beberapa pemeriksaan mudah sebelum meminta bantuan servis. Anda mungkin dapat memperbaiki masalah dan menghemat waktu dan biaya, dan menghindarkan Anda dari ketidaknyamanan.

### Masalah

### Solusi

#### Saat lemari es Anda tidak beroperasi

- Periksa apakah kabel daya dicolokkan ke stopkontak daya dengan benar dan apakah stopkontak tersebut menyala.
- Coba nyalakan peralatan listrik lain dari stopkontak daya yang sama. Jika tidak ada aliran listrik dari stopkontak, mungkin sekring Anda putus atau ada kesalahan pada sirkuit pemasok daya rumah tangga Anda.
- Cobalah menyesuaikan pengatur suhu ke posisi yang agak lebih dingin.
- Jika kipas freezer TIDAK berputar saat siklus pencairan otomatis atau sesaat setelah lemari es dinyalakan, itu normal.

#### Jika ada suara di lemari es

- Lemari es Anda menggunakan komponen hemat energi yang menghasilkan suara berbeda dengan lemari es lama Anda.
- Terkadang, terdengar suara gemericik refrigeran yang mengalir atau suara bagian-bagian yang memuai atau mengerut.
- Suara-suara ini sangat normal. Jika lemari es bergerincing atau menghasilkan suara bergetar, periksa apakah lemari es sama tinggi atau sesuaikan kaki perata.

#### Jika ada bau dari dalam lemari es

- Interior mungkin perlu dibersihkan.
- Beberapa makanan berbau tajam dan harus ditutup rapat.

#### Jika suhu dalam lemari es terlalu hangat

- Periksa apakah lemari es memiliki jarak ruang yang cukup di sisi belakang dan atas. Lihat petunjuk pemasangan di bagian depan buklet ini.
- Lihat bagian 'Pengatur Suhu'.
- Pintu mungkin dibuka terlalu lama atau terlalu sering.
- Wadah makanan atau pengemasan mungkin menahan pintu

#### Jika suhu dalam lemari es terlalu dingin

- Lihat bagian 'Pengatur Suhu'.
- Naikkan suhu untuk menghindari tingginya konsumsi energi.

## PERMINTAAN SERVIS

Jika ada masalah, dan masalah tersebut tetap terjadi setelah Anda memeriksanya, hubungi Pusat Servis terdekat atau dealer tempat Anda membeli lemari es. Bersiaplah untuk menuliskan nomor model, yang tertera pada label pada penutup dinding kompartemen plastik di bagian dalam lemari es.

### Pemberitahuan Penting

Sebelum menelepon teknisi servis, harap baca petunjuk pengoperasian, buklet servis, serta syarat dan ketentuan jaminan dengan teliti.

## Inovator desain cerdas

Ingatkah saat terakhir kali Anda membuka kado dan memekik "Ini yang aku mau!" Perasaan seperti itulah yang ingin dibangkitkan desainer di Electrolux dalam diri siapa pun yang memilih atau menggunakan salah satu produk kami. Kami menggunakan segenap waktu, pengetahuan, dan pemikiran mendalam dalam memperhitungkan dan menciptakan jenis peralatan yang sangat dibutuhkan dan diinginkan pelanggan kami.

Kepedulian mendalam semacam ini berarti berinovasi dengan wawasan. Bukan mendesain untuk desain semata, tetapi mendesain untuk pengguna. Bagi kami, pemikiran desain secara mendalam berarti menjadikan peralatan lebih mudah digunakan, melakukan pekerjaan menjadi lebih menyenangkan, dan memungkinkan pelanggan kami merasakan kemewahan tertinggi dan ketenteraman jiwa. Tujuan kami adalah menyiapkan ketenteraman jiwa ini untuk lebih banyak orang di seluruh dunia, dalam setiap sisi kehidupan sehari-hari mereka. Jadi, ketika kami mengatakan bahwa kami memikirkan Anda, kami

### Electrolux. Thinking of you

Bagikan pemikiran kami lainnya di [www.electrolux.com](http://www.electrolux.com)





## DETAIL KONTAK LAYANAN PELANGGAN ELECTROLUX

### Thailand

Call Center Tel: (+66 2) 725 9000  
Electrolux Thailand Co., Ltd  
Electrolux Building  
14th Floor 1910 New Petchburi Road  
Bangkapi, Huay Kwang, Bangkok 10320  
Office Tel: (+66 2) 725 9100  
Office Fax: (+66 2) 725 9299  
Email: [customercare@electrolux.co.th](mailto:customercare@electrolux.co.th)

### Indonesia

CUSTOMER CARE CENTRE:  
Plaza Kuningan Menara Utara 2nd Floor Suite 201  
Jl. H.R. Rasana Said Kaz C 11-14 Kuningan, Jakarta Selatan  
Tel: (021) 522 7180 SMS 0812.8088.8863  
Semi Toll Free Number: 0804 111 9999  
Email: [customercare@electrolux.co.id](mailto:customercare@electrolux.co.id)

### Vietnam

Domestic Toll Free: 1800-58-88-99  
Tel: (+84 8)3910 5465  
Electrolux Vietnam Ltd  
Floor 9th, A&B Tower  
76 Le Lai Street - Ben Thanh Ward - District 1  
Ho Chi Minh City  
Vietnam  
Office Tel: (+84 8) 3910 5465  
Office Fax: (+84 8) 3910 5470  
Email: [vnccare@electrolux.com](mailto:vnccare@electrolux.com)

### Malaysia

Domestic Toll Free: 1800-88-11-22  
Electrolux Home Appliances Sdn. Bhd  
7th Floor, Tower 2, Jaya 33, No. 3 Jalan Semangat, Seksyen  
13, 4610 Petaling Jaya, Selangor  
Office Tel: (+60 3) 7843 5999  
Office Fax: (+60 3) 7955 5511  
Customer Care Center: Lot C6, No. 28, Jalan 15/22, Taman  
Perindustrian Tiong Nam, 40200 Shah Alam, Selangor.  
Consumer Care Hotline: (+60 3) 5525 0800  
Fax: (+60 3) 5524 2521

### Philippines

Domestic Toll Free: 1-800-10-845-care 2273  
Customer Care Hotline: (+63 2) 845 care 2273  
Electrolux Phils Inc  
25th Floor, Equitable Bank Tower 8751  
Paseo De Roxas, Makati City  
1226 Philippines  
Office Tel: (+63 2) 845 4510  
Office Fax: (+63 2) 845 4548  
Email: [wecare@electrolux.com](mailto:wecare@electrolux.com)

### Singapore

CONSUMER CARE HOTLINE : (+65) 67273699  
Electrolux S.E.A. Pte Ltd.  
1 Fusionopolis Place, West Lobby #07-10 Galaxis,  
Singapore 138522.  
Office Fax: (+65) 67273611  
Email : [customer-care.sin@electrolux.com](mailto:customer-care.sin@electrolux.com)



### คู่มือการใช้งาน

ETB2100MG/ETB2102MG  
ETB2300MG/ETB2302MG  
ETB2600MG  
ETB3200MG/ETB3202MG  
ETB3500MG  
ETE3500AG

### ตู้เย็นระบบ Frost Free





## ขอบคุณที่เลือกใช้อิเล็กทรอนิกส์!

ขอแสดงความยินดีและขอบคุณที่เลือกซื้อตู้เย็น/ตู้แช่แข็งอิเล็กทรอนิกส์ เรามั่นใจว่าคุณจะได้พบกับความสุขจากการใช้เครื่องใช้ไฟฟ้าเครื่องใหม่ก่อนที่คุณจะเริ่มดำเนินการใช้งาน เราขอแนะนำให้คุณอ่านคู่มือผู้ใช้อย่างละเอียดซึ่งจะมีการอธิบายส่วนต่าง ๆ และการใช้งานต่าง ๆ ของเครื่องใช้

เพื่อหลีกเลี่ยง ความเสี่ยง, การใช้งานที่ผิด, หรือความเสียหายที่ไม่จำเป็นที่อาจเกิดขึ้นได้จากการใช้งานเครื่องใช้ไฟฟ้าเครื่องใหม่ การที่คุณอ่านคู่มือความปลอดภัยโดยละเอียดก่อนเริ่มใช้งานจึงมีความสำคัญเป็นอย่างมาก เราแนะนำให้คุณ เก็บรักษาคู่มือผู้ใช้นี้ไว้เพื่อการอ้างอิงในอนาคต และส่งต่อไปยังเจ้าของคนต่อไปในอนาคตอีกด้วย หลังจากการเปิดหอบรรจุของเครื่องใช้ กรุณาตรวจสอบว่าไม่มีความเสียหายใดเกิดขึ้น หากมีความไม่แน่ใจ กรุณาอย่าเพิ่งใช้งานเครื่องใช้ แล้วติดต่อไปยังศูนย์บริการลูกค้าอิเล็กทรอนิกส์ใกล้บ้าน

### สารบัญ

ข้อมูลด้านความปลอดภัยที่สำคัญ .....	32 - 33
การติดตั้ง .....	34
เริ่มดำเนินการใช้งาน .....	34
การทำความสะอาด .....	34
องค์ประกอบ .....	35 - 37
การควบคุมอุณหภูมิ .....	38
สัญญาณเตือนประตู .....	38
หลอดไฟ LED .....	38
คุณสมบัติต่าง ๆ ของตู้เย็น .....	39
ช่องเก็บช่องที่ประตู .....	39
- ช่องแช่แข็ง	
- ช่องแช่ผลไม้และอาหารขนาดเล็ก	
การใช้งานแบบ Quick freeze.....	39
การกำจัดกลิ่น .....	39
ระบบทำความเย็นด้านข้างแบบถ่ายเทอากาศแบบเคลื่อนไหว .....	39
คำแนะนำในการเก็บอาหาร .....	40
เสียงต่าง ๆ .....	41
การแก้ปัญหา .....	42

### ข้อแนะนำเกี่ยวกับสิ่งแวดล้อม

#### ข้อมูลการกำจัดสำหรับผู้บริโภค

บรรจุภัณฑ์ส่วนใหญ่สามารถนำกลับมาใช้ใหม่ได้ กรุณาจัดบรรจุภัณฑ์เหล่านั้นโดยการส่งต่อไปยังหน่วยงานที่ดูแลเรื่องการนำกลับมาใช้ใหม่ในท้องถิ่นของคุณ หรือทิ้งบรรจุภัณฑ์ลงในถังขยะที่เหมาะสม

หากคุณต้องการที่จะกำจัดเครื่องใช้ชิ้นนี้ กรุณาติดต่อหน่วยงานในท้องถิ่นและสอบถามวิธีการที่ถูกต้องในการกำจัด

กรุณาย่านคู่มือผู้ใช้อย่างละเอียดและเก็บรักษาในที่ที่หาได้ง่ายสำหรับกรอ้างอิงครั้งต่อ ๆ ไปภายหลัง

เครื่องหมายที่คุณเห็นในคู่มือนี้มีความหมายดังต่อไปนี้.

### คำเตือน

สัญลักษณ์นี้แสดงข้อมูลเกี่ยวกับความปลอดภัยส่วนบุคคลของคุณ

### ข้อควรระวัง

สัญลักษณ์นี้แสดงข้อมูลเกี่ยวกับวิธีที่จะหลีกเลี่ยงการทำความเสียหายให้แก่เครื่องใช้

### ข้อแนะนำและข้อมูล

สัญลักษณ์นี้แสดงถึงข้อแนะนำและข้อมูลเกี่ยวกับการใช้งานของเครื่อง

### ข้อแนะนำเกี่ยวกับสิ่งแวดล้อม

สัญลักษณ์นี้แสดงถึงข้อแนะนำและข้อมูลเกี่ยวกับการใช้งานเกี่ยวกับประโยชน์ทางเศรษฐกิจและระบบนิเวศของเครื่องใช้ไฟฟ้า

### ความหมายของสัญลักษณ์

สัญลักษณ์นี้หมายความว่าไม่ควรทำเช่นนี้

สัญลักษณ์นี้หมายความว่าให้ทำอย่างนี้เสมอ

### ข้อแนะนำและข้อมูล

สำคัญ: ตรวจสอบหอร่องรอยความเสียหายหรือตำหนิ หากคุณตรวจพบว่าตู้เย็นได้รับความเสียหายหรือมีรอยตำหนิ หากคุณต้องการอ้างสิทธิ์การรับประกันโดยผู้ผลิต ต่อความเสียหายหรือตำหนิที่เกิดขึ้น คุณต้องทำการแจ้งภายใน 7 วัน โดยเรื่องนี้ไม่ได้ส่งผลกระทบบ ต่อสิทธิตามกฎหมายของคุณ

### คำเตือน



ถ้าคุณชะทนแรงดันที่มีคำว่า 'ไวไฟ' และ/หรือสัญลักษณ์เปลวไฟขนาดเล็ก อย่าเก็บภาชนะเหล่านี้ไว้ภายในตู้เย็น ถ้าคุณทำเช่นนั้น คุณอาจทำให้เกิดการระเบิดได้

เมื่อคุณทำการที่ตู้เย็นและตู้แช่แข็ง ให้ถอดประตูออกทุกบานเด็ก ๆ สามารถหายใจไม่ออกถ้าพวกเขาติดอยู่ภายใน ตู้เย็นนี้มีฉนวนกันความร้อนที่มีส่วนผสมของก๊าซไวไฟ โปรดหลีกเลี่ยงอันตรายที่อาจเกิดขึ้นโดยเพิ่มความระมัดระวังในการที่เครื่องใช้

### คำเตือน

- ❗ เครื่องใช้นี้จะต้องเสียบเข้ากับเต้าเสียบไฟฟ้า 220-240V เฉพาะ 50 / 60Hz AC ของตัวเครื่อง
- ❗ ตรวจสอบให้แน่ใจว่าเต้าเสียบไฟฟ้ามีการต่อสายดินอย่างถูกต้องลงไปยังพื้น ปรึกษาช่างไฟฟ้าที่มีคุณภาพถ้าคุณไม่แน่ใจ
- ❌ อย่าใช้สายไฟพ่วงหรือปลั๊กแอดเดอรัล
- ❗ หากสายไฟเสียหายก็จะต้องได้รับการเปลี่ยนใหม่โดยผู้ผลิตตัวแทนบริการ หรือช่างที่มีคุณสมบัติเทียบเท่า เพื่อหลีกเลี่ยงอันตรายที่อาจเกิดขึ้น
- ❗ ถอดปลั๊กเครื่องใช้ไฟฟ้าก่อนการทำความสะดวกและก่อนการเปลี่ยนหลอดไฟ เพื่อหลีกเลี่ยงการเกิดไฟฟ้าช็อต
- ❌ ไม่ควรทำการถอดปลั๊กเครื่องใช้ไฟฟ้าโดยการดึงที่สายไฟ จับปลั๊กให้แน่นเสมอและดึงออกตรง ๆ จากเต้ารับ เพื่อป้องกันไม่ให้เกิดความเสียหายแก่สายไฟ
- ❗ เลือกสถานที่ที่ไม่เย็นเกินไปสำหรับติดตั้ง อุณหภูมิควรจะสูงกว่า 10 องศาเซลเซียส
- ❗ วางเครื่องใช้ในที่แห้งและหลีกเลี่ยงพื้นที่ที่มีความชื้นสูงหรือเปียกชื้น
- ❌ อย่าวางเครื่องใช้ที่หนาวจัดหรือพื้นที่ที่ไม่มีมีการป้องกัน เช่น ในโรงจอดรถหรือบนระเบียง
- ❌ อย่าวางเครื่องใช้ให้โดนแสงแดดโดยตรง
- ❌ อย่าวางเครื่องใช้ไฟฟ้าไว้ใกล้เตา, เบล่าไฟหรือเครื่องทำความร้อน
- ❗ เมื่อบางตู้เย็นในตำแหน่งที่ต้องการแล้ว ปลั๊กของตู้เย็นจะต้องสามารถเข้าถึงได้ง่าย

### คำเตือน

อุปกรณ์นี้ไม่ได้มีไว้สำหรับการใช้งานโดยบุคคล (รวมทั้งเด็ก) ที่มีสมรรถภาพทางกายภาพ, ทางประสาทสัมผัส, หรือความสามารถทางจิต ไม่สมบูรณ์หรือขาดประสบการณ์และความรู้ พวกเขาเหล่านี้ต้องได้รับการดูแลหรือคำแนะนำเกี่ยวกับการใช้เครื่องใช้ไฟฟ้าโดยผู้ที่มีคุณสมบัติความปลอดภัยของพวกเขา เด็กควรได้รับการดูแลเพื่อให้แน่ใจว่าพวกเขาไม่เล่นกับเครื่องใช้

### โปรดปฏิบัติตามข้อแนะนำเหล่านี้:

- ❌ อย่าปล่อยให้เด็กเล่นกับตู้เย็น
- ❌ ไม่เก็บน้ำอัดลมในช่องแช่แข็ง
- ❌ อย่าพยายามที่จะซ่อมแซมตู้เย็นด้วยตัวคุณเอง
- ❌ ไม่ใช่เครื่องทำความร้อนไฟฟ้า หรือเครื่องเป่าลมร้อน เพื่อละลายน้ำแข็งในช่องแช่แข็ง เพราะคุณอาจถูกไฟฟ้าช็อต
- ❌ ห้ามใช้เครื่องใช้ไฟฟ้าที่อยู่ภายในพื้นที่เก็บของ

## คำเตือน

### ฐานที่มีเสถียรภาพ

เมื่อตู้เย็นของคุณอยู่ในสถานที่ตั้งของมัน คุณต้องรักษาระดับให้เกิดขึ้น เสถียรภาพ ยกด้านหน้าของตู้เย็นขึ้นเพื่อถ่ายเทน้ำหนักออกจากฐานแต่ละข้าง แล้วหมุนฐานรองแต่ละฐาน ครึ่งหนึ่งลงในสี่วงกลมจนกว่าฐานทั้งสองจะวางแนบสนิทกับพื้น หากคุณต้องการที่จะย้ายตู้เย็น อย่าลืมหมุนกับฐานแต่ละข้าง เพื่อที่คุณจะสามารถย้ายได้อย่างอิสระ แล้วทำตามขั้นตอน การปรับฐานอีกครั้ง เมื่อคุณได้วางตู้เย็นลงบนตำแหน่งใหม่เรียบร้อยแล้ว

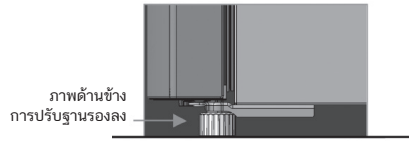

### สถานการณ์ในการใช้งาน

เครื่องนี้มีวัตถุประสงค์เพื่อนำไปใช้ในครัวเรือนและการใช้งาน ที่มีลักษณะใกล้เคียงกันเช่น

- พื้นที่ห้องครัวพนักงานในร้านค้า, สำนักงาน, และพื้นที่ทำงานอื่น ๆ
- ฟาร์มและเพื่อใช้โดยลูกค้าในโรงแรม, โมเต็ล, และที่พักประเภทอื่น ๆ
- ที่พักประเภทที่มีการบริการอาหารเช้า
- การจัดเลี้ยงและการใช้งานที่คล้ายกัน

## คำเตือน

- อย่าใช้เครื่องมือทำความสะอาดแบบใช้น้ำในการทำความสะอาดเครื่อง หากชิ้นส่วนบางชิ้นสัมผัสกับไอน้ำและหยดน้ำอาจเกิดไฟฟ้ลัดวงจรหรือไฟฟ้าช็อตได้
- ดูแลให้มีช่องระบายอากาศโดยรอบตัวเครื่องรวมถึงในการติดตั้งแบบบิลด์อิน ดูแลให้ไม่มีสิ่งกีดขวาง
- อย่าเสียบปลั๊กเครื่องใช้ไฟฟ้าเข้ากับตัวตู้ตั้งเวลาที่เสียบเชื่อมกับเต้ารับ
- อย่าวางเครื่องใช้ของคุณบนพื้นผิวที่ไม่สม่ำเสมอ
- อย่าเก็บสารก่อการระเบิดเช่นกระป๋องสเปรย์หรือวัตถุไวไฟไว้ในเครื่องใช้
- อย่าเก็บน้ำอัดลมในช่องแช่แข็ง
- อย่าพยายามซ่อมแซมตู้เย็นด้วยตัวคุณเอง ให้ซ่อมแซมกับผู้ที่มีการที่มีคุณภาพหรือผู้มีอำนาจในการซ่อมแซมเท่านั้น
- ห้ามใช้เครื่องทำความร้อนไฟฟ้าหรือเครื่องเป่าไฟฟ้า ทำละลายน้ำแข็ง ในช่องแช่แข็งเพราะคุณอาจถูกไฟฟ้ช็อต
- อย่าใช้อุปกรณ์, เครื่องกล, หรือวิธีการอื่น ที่จะเร่งกระบวนการละลายน้ำแข็ง นอกเหนือจากที่แนะนำโดยผู้ผลิต
- อย่าสร้างความเสียหายจรรยาบรรณทำความเย็น
- อย่าใช้เครื่องใช้ไฟฟ้าภายในห้องเก็บรักษาอาหารของเครื่องใช้ หากไม่ได้เป็นเครื่องใช้ที่ได้รับการแนะนำโดยผู้ผลิต

## คำเตือน สารทำความเย็น R600a

- เครื่องนี้มีสารทำความเย็น R600a ไบโพลีฟลูออโรเอเธนโดยให้ ความระมัดระวังในการติดตั้ง, การจัดการ, บริการ, และการกำจัดเครื่องใช้นี้ หากเครื่องใช้ไฟฟ้าของคุณมีสาร R600a ก็จะมีการระบุไว้ในแผ่นแสดงข้อมูลภายในตัวเครื่อง
- ตรวจสอบให้แน่ใจว่าท่อของจรรยาบรรณทำความเย็นไม่ได้รับ ความเสียหายในระหว่างการขนส่งและการติดตั้ง
- ในกรณีที่มีอุบัติเหตุความเสียหายใด ๆ เกิดขึ้น ให้เก็บเครื่องใช้ช้ออกจากเปลวไฟและอุปกรณ์ใด ๆ ที่สามารถทำให้เกิดประกายไฟหรือประกายไฟฟ้า และเปลวไฟ ระหว่างการทำงานตามปกติหรือในสภาวะการทำงานที่ผิดปกติ และถอดปลั๊กเครื่องใช้ไฟฟ้าที่จุดจ่ายกระแสไฟฟ้แล้วทำการเรียกใช้บริการผู้ให้บริการอย่างเป็นทางการสำหรับการจัดการแก้ไขและคำแนะนำ
- การรั่วไหลของสารทำความเย็น อาจติดไฟในพื้นที่ที่เกิดการรั่วไหลได้
- ห้องสำหรับการติดตั้งเครื่องต้องมีอย่างน้อย 1 ตารางเมตรต่อ 8 กรัมของสารทำความเย็น ปริมาณและชนิดของสารทำความเย็นในเครื่องแสดงไว้ในแผ่นแสดงข้อมูลภายในตัวเครื่อง
- อย่าสร้างความเสียหายแก่จรรยาบรรณทำความเย็น
- อย่าใช้เครื่องใช้ไฟฟ้าภายในห้องเก็บรักษาอาหารของเครื่องใช้ หากไม่ได้เป็นเครื่องใช้ที่ได้รับการแนะนำโดยผู้ผลิต
- ดูแลให้ระบบระบายอากาศเปิดโล่ง ในกรณีที่ว่าตู้เย็นใกล้กับสิ่งอื่นหรือห้ามมีสิ่งกีดขวางในกรณีที่มีการติดตั้งตู้เย็นแบบบิลด์อิน
- ห้ามใช้เครื่องมือใด ๆ หรือวิธีการอื่นใดนอกเหนือจากที่ระบุไว้โดยผู้ผลิตเพื่อเร่งทำการละลายน้ำแข็ง

## การติดตั้ง

ทำความสะอาดตู้เย็นอย่างทั่วถึงตามคำแนะนำ และเช็ดทำความสะอาดฝุ่นละอองที่เกิดระหว่างการขนส่งสินค้า

ตรวจสอบว่าพื้นที่ที่จะติดตั้งนั้นได้ระดับ หากพื้นไม่ได้อ ให้ปรับการรักษเสถียรภาพที่ฐาน

เพื่อให้ตู้เย็นระดับและมีเสถียรภาพเราขอแนะนำให้เปิดตู้เย็นให้ทำงานทิ้งไว้เป็นเวลาสองถึงสามชั่วโมงก่อนที่จะนำอาหารใด ๆ เข้าแช่เย็นในตู้เย็น

วิธีนี้จะช่วยให้คุณตรวจสอบได้ว่าตู้เย็นทำงานอย่างถูกต้องและมีอากาศเย็นที่เพียงพอหรือไม่ในช่องแช่แข็ง

ระยะห่างในการติดตั้ง

- เว้นให้มีระยะห่างขั้นต่ำ 30 มม. ด้านข้างทั้งสองด้านของตู้เย็น
- เว้นให้มีระยะห่างขั้นต่ำ 50 มม. ด้านหลังของตู้เย็น
- เว้นให้มีระยะห่างขั้นต่ำ 10 มม. ทางด้านบนของบานพับ
- หากคุณไม่ได้มีตู้ที่ต้องการระยะห่างสำหรับ การไหลเวียนของอากาศเหนือตู้เย็น แนะนำให้ เว้นระยะด้านบนของตู้เย็น 90 มม.
- เมื่อวางตู้เย็นที่มุมห้อง จะต้องเว้นระยะอย่างน้อย 350 มม. สำหรับด้านที่เป็นบานพับ เพื่อให้ประตูสามารถเปิดได้อย่างราบรื่น และเพื่อให้อช่องและชั้นต่าง ๆ สามารถถอดออกได้อย่างง่ายดาย

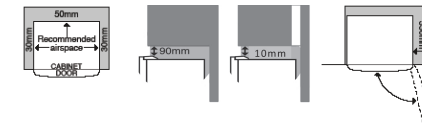

หมายเหตุ: ประตูตู้เย็นในทุกวันนี้ได้รับการออกแบบให้วางโดยเว้นระยะจากเฟอร์นิเจอร์อื่น ๆ (ไม่แนบ) ตรวจสอบตู้เย็นให้ห่างจากผนัง และช่องว่างระหว่างด้านหลังของตู้เย็นและผนังควรมากกว่า 75 มม.

## การเริ่มต้นใช้งาน

ระหว่างการทำงาน ด้านนอกของตู้เย็นจะรู้สึกอุ่น โดยเฉพาะอย่างยิ่งในระยะเริ่มต้น ซึ่งเป็นเรื่องปกติ หลีกเลี่ยงการวางอาหารหน้าช่องระบายอากาศซึ่งเป็นอุปกรณ์ทำความเย็นของอากาศ

ในบางครั้งอาจมีน้ำแข็งเกิดขึ้นเล็กน้อยบริเวณพื้นที่เย็นภายในช่องแช่แข็งหากมีการเปิดประตูบ่อยครั้ง ซึ่งถือเป็นเรื่องปกติ และน้ำแข็งจะหายไปหลังจากนั้นไม่กี่วันในทุกสภาพภูมิอากาศ

ตรวจสอบให้แน่ใจว่าช่องแช่แข็งและประตูช่องอาหารสดปิดสนิท หลังจากที่คุณได้บรรจุหรือเอาอาหารออกจากช่องเหล่านี้ หากประตูถูกเปิดทิ้งไว้ จะทำให้เกิดน้ำแข็งหนา ๆ ขึ้นที่บริเวณภายในช่องแช่แข็ง ในกรณีนี้ให้คุณนำน้ำแข็งออก แล้วตรวจสอบให้แน่ใจว่าประตูทุกบานถูกปิดอย่างดี เพื่อป้องกันเกิดน้ำแข็งภายในตู้เย็นของคุณอีก

ตู้เย็นของคุณมีส่วนประกอบที่มีประสิทธิภาพทางพลังงานที่อาจจะทำให้เกิดเสียงที่แตกต่าง (โปรดดูหน้า "เสียงต่าง ๆ" สำหรับตัวอย่าง) จากตู้เย็นเครื่องเก่าของคุณ ในบางครั้งคุณอาจได้ยินเสียงของการทำงานของสารทำความเย็น หรือเสียงของการขยายตัวหรือการหดตัวของชิ้นส่วน ซึ่งเสียงเหล่านี้เป็นเรื่องค่อนข้างปกติ

## การทำความสะอาด

ภายนอก

คุณควรทำความสะอาดตู้เย็นด้วยน้ำสบู่อุ่น ๆ และผ้านุ่มเท่านั้น แล้วล้างออกด้วยน้ำสะอาด จากนั้นเช็ดพื้นผิวด้วยผ้าแห้งเพื่อขาน้ำสบู่ออกให้หมด

ภายใน

ทำความสะอาดภายในตู้เย็นอย่างสม่ำเสมอ ปิดเครื่องแล้วทำความสะอาดภายในด้วยผ้านุ่มและน้ำสบู่อุ่น ๆ เช็ดให้แห้งให้ทั่วพื้นผิวและชิ้นส่วนที่ถอดออกได้ หลีกเลี่ยงการใช้น้ำยาทำความสะอาดผงความคมการทำงานตู้เย็นหากคุณสามารถถอดชิ้นส่วนที่ถอดออกได้ออกให้ติดตั้งชิ้นส่วนเหล่านั้นกลับเข้าที่เดิม แล้วจึงเปิดเครื่องก่อนการนำของเข้าแช่อีกครั้ง เช็ดเศษอาหารที่หลงเหลือให้สะอาดอย่างทั่วถึง

รักษายางขอบประตูให้สะอาด

ตรวจสอบให้แน่ใจว่ายางขอบประตูสะอาดอยู่เสมอ อาหารเหนียว ๆ หรือเครื่องดื่มอาจเป็นสาเหตุให้ยางขอบประตูติดกับตัวตู้และอาจทำให้เกิดการฉีกขาดระหว่างการเปิดประตูตู้เย็นได้ ล้างยางขอบประตูด้วยน้ำสบู่อุ่น แล้วล้างออกให้สะอาดและเช็ดให้แห้ง

## คำเตือน

ห้ามใช้น้ำร้อน, ตัวทำละลาย, น้ำยาทำความสะอาดห้องครัว, สเปรย์ทำความสะอาด, น้ำยาขัดโลหะ, สารกัดกร่อนหรือน้ำยาทำความสะอาดที่มีฤทธิ์กัดกร่อน, หรือยาสีฟัน ในการทำความสะอาดตู้เย็นเครื่องนี้ เนื่องจากผลิตภัณฑ์ดังกล่าวจะก่อให้เกิดความเสียหายได้ ผลิตภัณฑ์ทำความสะอาดและผงซักฟอกหลายชนิดมีตัวทำละลาย ซึ่งจะทำความเสียหายแก่ตู้เย็นของคุณ สำหรับการทำความสะอาดใช้เพียงผ้านุ่มและน้ำสบู่อุ่น ๆ เท่านั้น

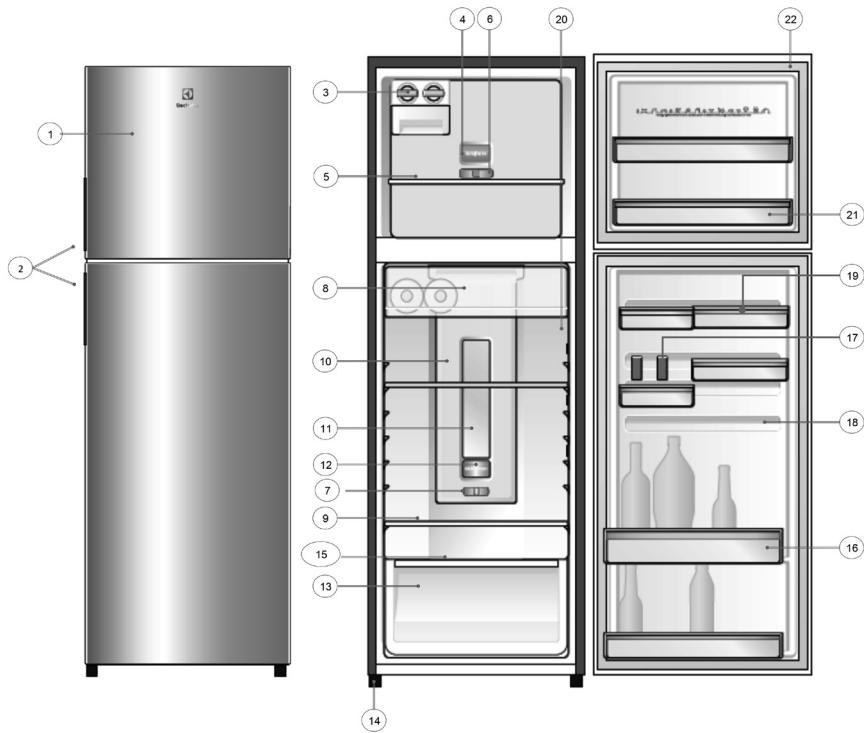

ETB2102MG, ETB2302MG and ETB3202MG

รายละเอียดของส่วนประกอบของตู้เย็น (ตำแหน่งติดตั้ง):

- 1 ประตู
- 2 มือจับประตู
- 3 ที่ปิดน้ำแข็ง
- 4 แผ่นปิดตัวกำจัดกลิ่น
- 5 ชั้นในช่องแช่แข็ง
- 6 ปุ่มเลื่อนควบคุมช่องแช่แข็ง
- 7 ปุ่มเลื่อนควบคุมตู้เย็น
- 8 ห้องแช่เย็น
- 9 ชั้น
- 10 Multi Flow
- 11 ไฟส่องตู้เย็น
- 12 ตัวกำจัดกลิ่น
- 13 ลิ้นชัก

- 14 ฐาน
- 15 ปุ่มเลื่อนควบคุมความชื้น
- 16 ช่องวางขวด
- 17 ที่หนีบถุง
- 18 รางเลื่อน
- 19 ถาดวางไข่
- 20 สัญลักษณ์เตือนประตู
- 21 ช่องวางของที่ประตู
- 22 ปะเก็นยาง

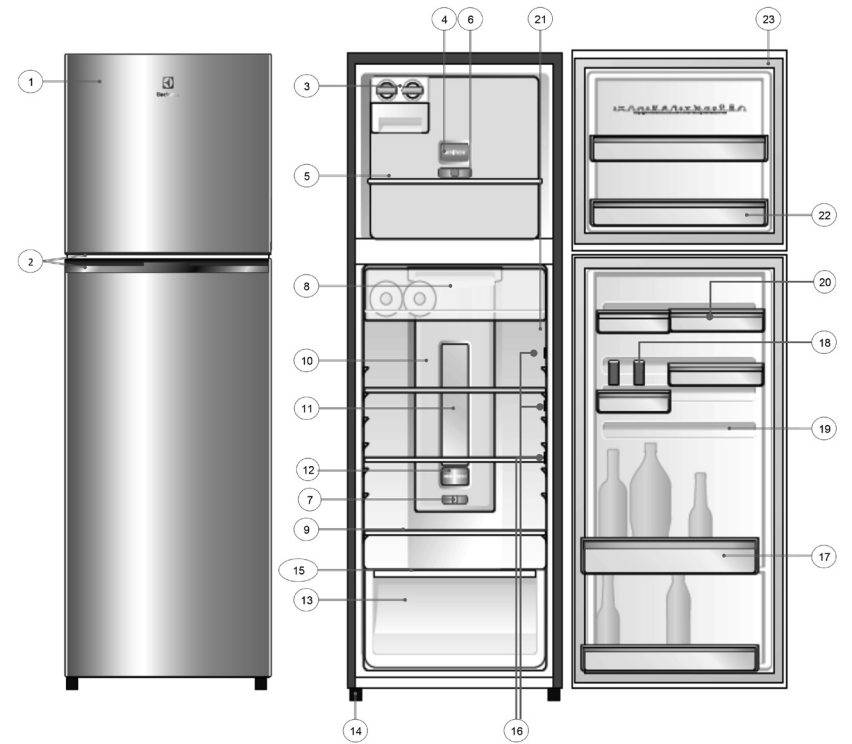

ETB2100MG, ETB2300MG, ETB2600MG, ETB3200MG and ETB3500MG

รายละเอียดของส่วนประกอบของตู้เย็น (ตำแหน่งติดตั้ง):

- 1 ประตู
- 2 มือจับประตู
- 3 ที่ปิดน้ำแข็ง
- 4 แผ่นปิดตัวกำจัดกลิ่น
- 5 ชั้นในช่องแช่แข็ง
- 6 ปุ่มเลื่อนควบคุมช่องแช่แข็ง
- 7 ปุ่มเลื่อนควบคุมตู้เย็น
- 8 ห้องแช่เย็น
- 9 ชั้น
- 10 Multi Flow
- 11 ไฟส่องตู้เย็น
- 12 ตัวกำจัดกลิ่น
- 13 ลิ้นชัก

- 14 ฐาน
- 15 ปุ่มเลื่อนควบคุมความชื้น
- 16 ช่องหมุนเวียนทำความเย็น
- ด้านข้าง
- 17 ช่องวางขวด
- 18 ที่หนีบถุง
- 19 รางเลื่อน
- 20 ถาดวางไข่
- 21 สัญลักษณ์เตือนประตู
- 22 ช่องวางของที่ประตู
- 23 ปะเก็นยาง

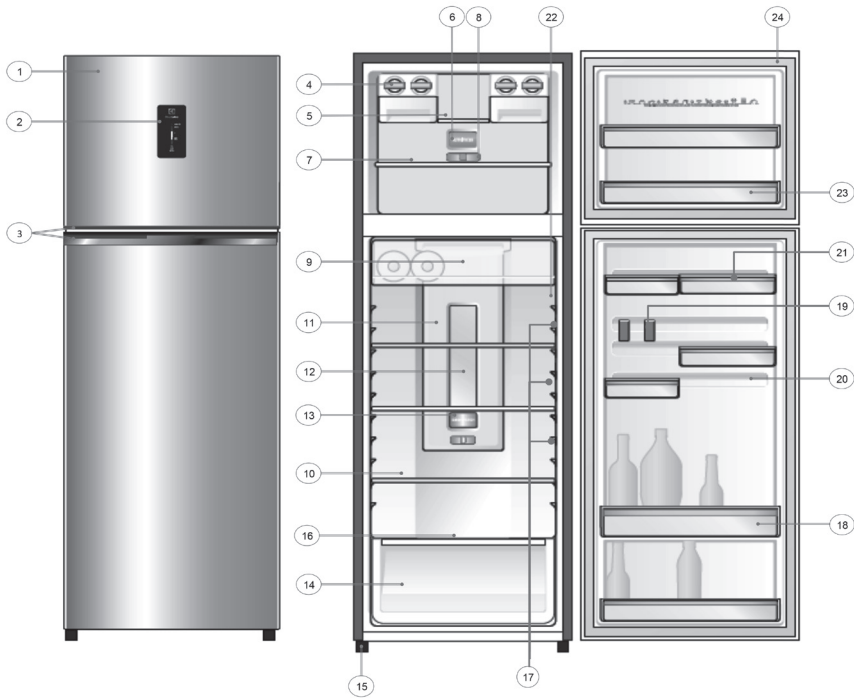

ETE3500AG

รายละเอียดของส่วนประกอบของตู้เย็น (ตำแหน่งติดตั้ง):

- 1 ประตู
- 2 แผงควบคุมอุณหภูมิตู้เย็น
- 3 มือจับประตู
- 4 ที่ปิดน้ำแข็ง
- 5 ชั้นทำน้ำแข็ง
- 6 แผ่นปิดตัวกำจัดกลิ่น
- 7 ชั้นในช่องแช่แข็ง
- 8 ปุ่มเลื่อนควบคุมช่องแช่แข็ง
- 9 ห้องแช่เย็น
- 10 ชั้น
- 11 Multi Flow
- 12 ไฟส่องตู้เย็น
- 13 ตัวกำจัดกลิ่น

- 14 ลิ้นชัก
- 15 ฐาน
- 16 ปุ่มเลื่อนควบคุมความชื้น
- 17 ช่องหมุนเวียนทำความเย็น
- ด้านข้าง
- 18 ช่องวางขวด
- 19 ที่หนีบถุง
- 20 รางเลื่อน
- 21 ถาดวางไข่
- 22 สัญลักษณ์เตือนประตู
- 23 ช่องวางของที่ประตู
- 24 ประเก็นยาง

### การควบคุมอุณหภูมิ

เมื่อคุณทำการเปิดใช้งานตู้เย็นเป็นครั้งแรก ให้ตั้งค่าควบคุมอุณหภูมิ ทั้งตู้เย็นและช่องแช่แข็งเป็น MID (กลาง) กรุณาอ้างอิงกับข้อมูลด้านล่างนี้ สำหรับการปรับอุณหภูมิของตู้เย็นและช่องแช่แข็ง

#### i ข้อแนะนำและข้อมูล

การเปลี่ยนการตั้งค่า  
เมื่อคุณทำการเปลี่ยนการตั้งค่าอุณหภูมิ ให้ปรับคร่าวๆ ไม่มาก แล้วรอให้ครบ 24 ชั่วโมง จึงประเมินว่าคุณต้องการที่จะเปลี่ยนแปลงอีกหรือไม่

#### คำแนะนำในการตั้งค่าอุณหภูมิช่องแช่แข็ง

เย็นมาก ← เย็นน้อย

ฤดูร้อน (สูงกว่า 35°C) ตั้งค่าเป็นเย็นน้อย

ปกติ   
 COLDER ← LESS COLDER

ฤดูหนาว (ต่ำกว่า 15°C) ตั้งค่าเป็นเย็นมาก

#### สำหรับรุ่น ETB

#### การปรับอุณหภูมิตู้เย็น

1. เลือกแผงควบคุมตู้เย็น
2. เลื่อนปุ่มควบคุมไปทางซ้ายเพื่อตั้งค่าให้เย็นมาก
3. เลื่อนปุ่มควบคุมไปทางขวาเพื่อตั้งค่าให้เย็นน้อย

#### คำแนะนำในการตั้งค่าอุณหภูมิตู้เย็น

ตั้งค่าให้เย็นน้อย   
 COLDER ← LESS COLDER

ตั้งค่าให้เย็นปกติ   
 COLDER ← LESS COLDER

ตั้งค่าให้เย็นมาก   
 COLDER ← LESS COLDER

#### สำหรับรุ่น ETE

#### การปรับอุณหภูมิตู้เย็น

กดปุ่มเพื่อปรับอุณหภูมิขึ้นหรือลง หมายเลข 1 คือเย็นน้อยที่สุด และหมายเลข 5 คือเย็นมากที่สุด หากคุณกดปุ่มไปเรื่อย ๆ หน้าจอจะกลับไปสู่ขั้นต้นแรก แผงภูมิระดับจะลดต่ำลงหากอุณหภูมิลดต่ำลง

#### คำแนะนำในการตั้งค่าอุณหภูมิตู้เย็น

ตั้งค่าให้เย็นน้อย

ตั้งค่าให้เย็นปกติ

ตั้งค่าให้เย็นมาก

#### i ข้อแนะนำและข้อมูล

ไม่แนะนำให้ตั้งค่าอุณหภูมิช่องแช่แข็งให้เย็นมากสำหรับสภาพภูมิอากาศธรรมดาหรือร้อน เพราะจะเป็นการจำกัดประสิทธิภาพการทำความเย็นของส่วนอื่น ๆ ของตู้เย็น ในสภาพภูมิอากาศที่หนาวเย็น ต้องตั้งค่าช่องแช่แข็งให้เย็นมากยิ่งขึ้น



### สัญญาณเตือนประตู

หากประตูตู้เย็นถูกเปิดทิ้งไว้นานเกินกว่าสองนาที สัญญาณเตือนจะดังขึ้น หากต้องการปิดสัญญาณเตือน ให้กดสวิทช์ไฟหรือปิดประตู

### หลอดไฟ LED

ตู้เย็นของคุณติดตั้งหลอดไฟ LED ที่มีอายุการใช้งานยืนยาว ในสภาพการณ์ที่ไม่ปกติหลอดไฟ LED อาจเกิดการขัดข้องได้ ดังนั้นหลอดไฟ LED จึงควรได้รับ การตรวจสอบโดยช่างซ่อมที่ได้มาตรฐาน กรุณาอ้างอิงไปยังหน้า 44 สำหรับข้อมูลในการติดตั้ง

## คุณสมบัติ

ข้อมูลส่วนนี้จะแสดงให้คุณทราบถึงวิธีการใช้งานอย่างเต็มประสิทธิภาพทุก ๆ คุณสมบัติของผู้ใช้ และวิธีการทำความสะอาดส่วนต่าง ๆ เหล่านี้ คุณสามารถปรับช่องใส่ของเพื่อให้ตอบสนองความต้องการในการจัดเก็บที่แตกต่างกันออกไปได้

### > ช่องเก็บของที่ประตู (ชั้น)

ผู้ไม่มีช่องเก็บของที่ประตู คุณสามารถปรับช่องเก็บของต่าง ๆ ให้ตรงตามความต้องการในการเก็บของที่แตกต่างกันได้ ช่องเก็บของทุกช่อง สามารถถอดออกได้สำหรับการทำความสะอาด หากคุณต้องการถอดหรือปรับเปลี่ยนช่อง ให้ยกและเอียงขึ้นเพื่อถอดออก หากต้องการติดตั้งกลับไปที่เอียงด้านบนและดันช่องเก็บของลงจนกว่าจะวางจะล็อกเข้าที่

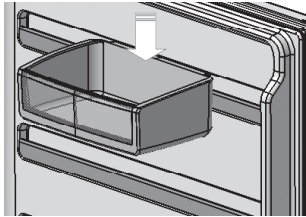

### > ชั้นส่วนสำหรับลิ้นชัก (ที่ติดตั้ง)

คุณสามารถใช้ชั้นส่วนนี้เพื่อเก็บอาหารหรือสิ่งของอื่น ๆ สำหรับการใช้งานตัวลิ้นชัก ให้ดันขึ้นเพื่อเปิดลิ้นชักและดันลงเพื่อล็อก

### > ช่องลิ้นชัก

การแช่ผัก

ใช้ช่องลิ้นชักสำหรับแช่ผัก, ผลไม้ หรือสิ่งของขนาดเล็ก คุณสามารถปรับความชันภายในช่องลิ้นชักได้โดยการเลื่อนปุ่มควบคุมความชัน

การแช่ผลไม้และสิ่งของขนาดเล็ก

คุณสามารถแช่ผลไม้ในช่องลิ้นชักได้ แต่โปรดจำไว้ว่า ให้ตั้งค่าความชันที่ต่ำ โดยตั้งค่าที่ตัวควบคุมความชัน ความชันสามารถปรับเปลี่ยนได้ โดยการเลื่อนปุ่มระดับที่ตัวควบคุมความชัน

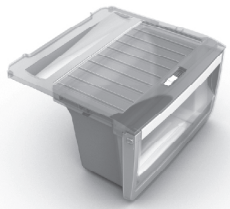

## > การทำงานระบบ Quick Freeze



ใช้งานการทำงานระบบนี้เมื่อคุณเพิ่มอาหารปริมาณมากเข้าไปในช่องแช่แข็ง ซึ่งจะทำการให้อาหาร

แข็งเร็วมากยิ่งขึ้น ในการใช้งานระบบนี้ ให้กดสวิทช์ค้างไว้เป็นเวลา 3 วินาที จากนั้นสัญลักษณ์ภาพเคลื่อนไหวจะสว่างขึ้น และระบบ Quick Freeze จะเริ่มทำงาน หากต้องการปิดระบบ เพียงแค่กดปุ่มเดิมอีกครั้งค้างไว้ 3 วินาที สัญลักษณ์ภาพเคลื่อนไหวจะดับลงและช่องแช่แข็งจะกลับไปสู่ระบบการทำงานเดิมตามปกติ

### > ตัวกำจัดกลิ่น

ผู้เขียนของคุณติดตั้ง Nano Copper Deodorizer เพื่อช่วยกำจัดกลิ่นของอาหารภายในตู้เย็น การเก็บอาหารโดยปิดฝาหรือห่อด้วยพลาสติกห่ออาหารจะเป็นการช่วยลดกลิ่นในตู้เย็นด้วยเช่นกัน

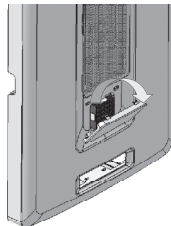
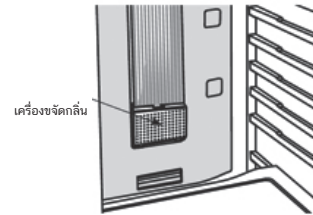

### > ระบบเป่าลมแบบพลวัต

ระบบเป่าลมเย็นหลายทิศทางที่ไม่เหมือนใครนี้ (ด้วยการเป่าลมเย็นจากด้านข้างที่เหนือกว่า) ส่งผลให้มีอากาศไหลเวียนทั่วตู้เย็นและช่องแช่แข็งอย่างต่อเนื่อง และช่วยรักษาอุณหภูมิให้คงที่ปราศจากจุดที่มีอากาศอุ่น



## คู่มือการเก็บอาหาร

ประเภท	ผลิตภัณฑ์	ตู้เย็น	ช่องแช่แข็ง	เคล็ดลับในการเก็บ
เนื้อ	ไส้กรอกและเนื้อบด	1-2 Day	2-3 เดือน	เก็บและแช่เนื้อสัตว์ไว้ที่บริเวณด้านหลังของตู้เย็น ซึ่งเป็นบริเวณที่เย็นที่สุด
	เนื้อชิ้นและสเต็ก	3-4 วัน	4-6 เดือน	พลาสติกอาจทำให้เนื้อสัตว์คายน้ำออกมา หากเก็บในตู้เย็นมากกว่าหนึ่งวัน
	เนื้อตัดเย็น	3-5 วัน	4-6 เดือน	เนื้ออบอาจใช้เวลาถึง 48 ชั่วโมงในการละลายอย่างสมบูรณ์ เหมาะสมให้ย้ายเนื้ออบแช่แข็งมาไว้ในตู้เย็น 2 วันก่อนใช้งาน
สัตว์ปีก	ไก่	1-2 วัน	2 เดือน	หากเนื้อสัตว์ปีกมีกลิ่นหรือสีที่ดูไม่แน่ใจ ควรทิ้งเนื้อสัตว์นั้นไป
	ไก่งวง	3-5 วัน	12 เดือน	ใช้ไม่เหมาะที่จะแช่ในช่องแช่แข็ง
	ไข่	6 สัปดาห์	ไม่เหมาะ	ไข่ที่ตีแล้วเสี่ยงต่อการเก็บแช่แข็งได้ประมาณสี่เดือน
อาหารทะเล	ปลาทั้งตัวและเนื้อปลา	2-3 วัน	2 เดือน	เก็บในภาชนะที่มีฝาปิดมิดชิดหรือห่อด้วยฟอยล์
	กุ้งมังกรและปู	1-2 วัน	2 เดือน	อย่าแช่กุ้งในน้ำเกลือ เพราะจะทำให้เนื้อกุ้งสูญเสียความชื้น
	กุ้ง	1-2 วัน	2 เดือน	
ผลิตภัณฑ์นม	นม	จนกว่าจะหมดอายุ	ไม่เหมาะ	ถ้าหากนมมีสีและกลิ่นที่เปลี่ยนไปหรือหากไม่แน่ใจทางที่ดีที่สุดควรนำไปทิ้ง
	โยเกิร์ต	7-10 วัน	ไม่เหมาะ	ขึ้นอยู่กับชนิดของชีสแข็งนั้น ๆ 2 เดือน
	ชีสแข็ง	2 สัปดาห์ - 2 เดือน	2 เดือน (ชุดฝอยแล้ว)	สามารถเก็บได้ตั้งแต่ 2 สัปดาห์ไปจนถึง 2 เดือน
	ชีสนิ่ม	1-2 สัปดาห์	ไม่เหมาะ	
ผลไม้และผัก	ผักและผลไม้ทุกชนิดมีอายุ	ในการเก็บรักษา บางชนิดสามารถสตออยู่ได้ไม่กี่วันเช่น ถั่วฝัก หรือบางชนิดสามารถสตออยู่ได้นานเป็นเดือน อย่างเช่น หัวหอม	8-12 เดือน หากแช่แข็งให้ตัดหรือลวกเป็นชิ้นเล็กๆ	เก็บผักไว้ในช่องลิ้นชักให้ห่างจากทางไหลเวียนอากาศเพื่อหลีกเลี่ยงการเป็นน้ำแข็ง อยาล้างผลไม้และผักก่อนการเก็บในตู้เย็น เพราะจะทำให้เน่าเสียได้ง่าย
	อาหารเหลือ	อาหารที่ทำในบ้านเรือน	3-4 วัน	2-6 เดือน

### i เคล็ดลับและข้อมูล

กรุณาจำไว้ว่า ข้อมูลนี้ใช้เพียงเพื่อเป็นแนวทางเท่านั้น เวลาในการเก็บรักษาที่แท้จริงนั้นจะแตกต่างกันออกไป ขึ้นอยู่กับวิธีการใช้ตู้เย็นของคุณ, สภาพภูมิอากาศ และความสดของอาหารด้วย

# เสียงต่าง ๆ

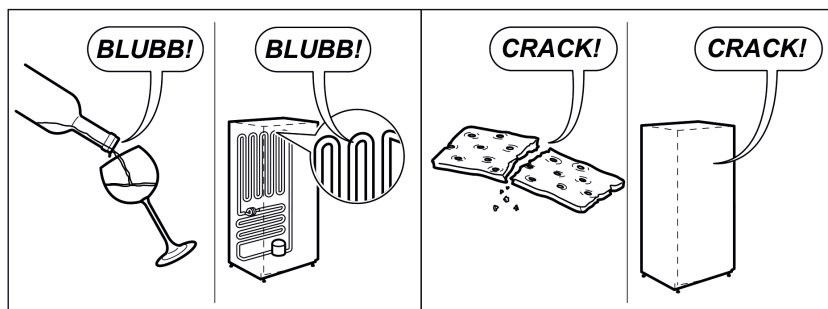
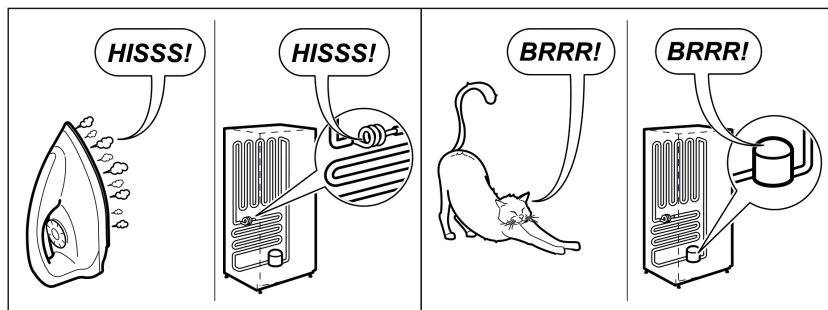
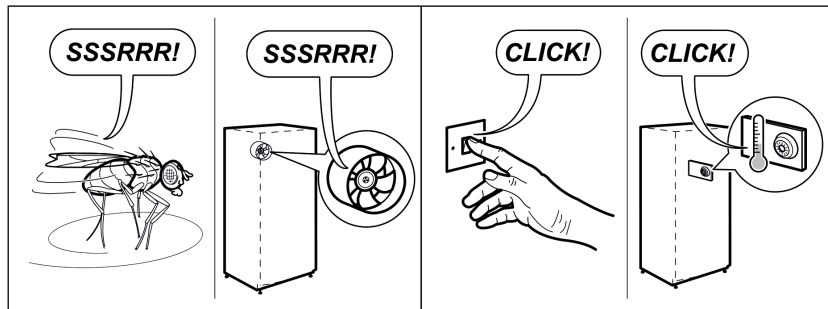
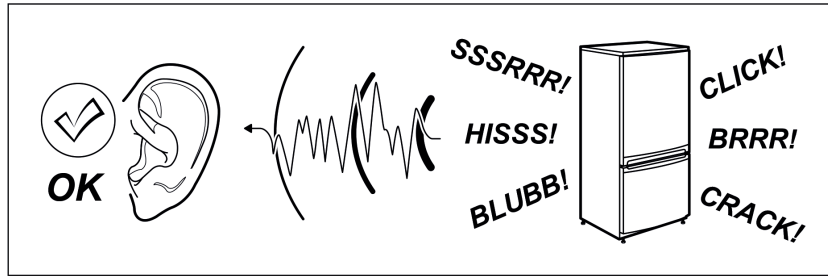

## การแก้ปัญหา

หากคุณพบว่ามีสิ่งผิดปกติเกิดขึ้นกับตู้เย็นของคุณ คุณสามารถตรวจสอบอย่างง่าย ๆ ก่อนการโทรศัพท์เรียกบริการซ่อมได้ ซึ่งอาจสามารถช่วยคุณแก้ปัญหาและประหยัดเวลาและเงินได้ และช่วยลดความไม่สะดวกให้คุณได้อีกด้วย

### ปัญหา

### วิธีแก้ไข

เมื่อเครื่องใช้ไฟฟ้าของคุณไม่ทำงาน

- ตรวจสอบว่าสายไฟเสียบเข้ากับเต้าเสียบไฟอย่างถูกต้องและสวิตช์เปิดอยู่
- ลองใช้เครื่องใช้อื่นจากเต้าเสียบไฟเดียวกัน ถ้าไม่มีกระแสไฟออกจากแหล่งจ่ายไฟสำรองขาดหรือเสียดวงจ่ายไฟในครัวเรือนของคุณ
- ลองทำการปรับการควบคุมอุณหภูมิไปยังตำแหน่งที่เย็นมากขึ้น
- มันเป็นเรื่องปกติสำหรับพัดลมตู้เย็น ที่จะไม่ทำงานในช่วงละลายน้ำแข็งอัตโนมัติหรือเป็นเวลาสั้น ๆ หลังจากตู้เย็นเปิดใช้งาน

เมื่อตู้เย็นส่งเสียงต่าง ๆ

- ตู้เย็นของคุณมีส่วนประกอบที่มีประสิทธิภาพทางพลังงานที่อาจทำให้เกิดเสียงที่แตกต่างจากตู้เย็นเครื่องเก่าของคุณ
- ในบางครั้งคุณอาจได้ยินเสียงของการไหลของสารทำความเย็น หรือเสียงของการขยายตัว หรือการหดตัวของชิ้นส่วน
- เสียงเหล่านี้ค่อนข้างเป็นเรื่องปกติ ถ้าตู้เย็นส่งเสียงรบกวนหรือเสียงสั้นๆ เพื่อให้ทำการตรวจสอบว่าตู้เย็นวางได้ระดับหรือไม่และปรับระดับฐานรอง

เมื่อมีกลิ่นเหม็นภายในตู้เย็น

- ภายในตู้เย็นอาจต้องการการทำความสะอาด
- อาหารบางชนิดมีกลิ่นแรงและต้องทำการเก็บให้มิดชิด

ถ้าอุณหภูมิในตู้เย็นอุ่นเกินไป

- ตรวจสอบว่าตู้เย็นมีระยะห่างด้านข้าง, ด้านหลัง, และด้านบนเพียงพอ อ่านข้อมูลเพิ่มเติมในคู่มือการติดตั้งที่ส่วนหน้าของคู่มือเล่มนี้
- โปรดดูที่ 'การควบคุมอุณหภูมิ'
- อาจเปิดประตูนานเกินไปหรือบ่อยเกินไป
- ภาชนะบรรจุอาหารหรือบรรจุภัณฑ์อาจกีดขวางการปิดประตู

ถ้าอุณหภูมิในตู้เย็นเย็นเกินไป

- โปรดดูที่ 'การควบคุมอุณหภูมิ'
- เพิ่มอุณหภูมิเพื่อหลีกเลี่ยงการใช้พลังงานสูง

## การนัดช่าง

หากคุณทำตามวิธีการข้างต้นแล้วไม่สามารถแก้ปัญหาได้ กรุณาติดต่อศูนย์บริการที่ใกล้ที่สุดหรือตัวแทนจำหน่ายที่ขายตู้เย็นให้กับคุณ พร้อมแจ้งหมายเลขรุ่นโดยดูจากฉลากที่ติดอยู่บนผนังพลาสติกด้านในตู้เย็น

### ข้อความสำคัญ

ก่อนติดต่อช่างซ่อมบำรุง กรุณาตรวจสอบคำแนะนำการใช้งาน, สมุดบริการ และข้อตกลงและเงื่อนไขการรับประกันให้ถี่ถ้วน

## ผู้ริเริ่มออกแบบอย่างรอบคอบ

คุณจำครั้งสุดท้ายที่คุณเปิดของขวัญและบอกกับตัวเองว่า “นั่นคือสิ่งที่ฉันต้องการ!” นั่นคือความรู้สึกที่นักออกแบบของอีเลคโทรลักซ์หาทางที่จะทำให้เกิดขึ้นกับทุกคนที่เลือกใช้หรือใช้ผลิตภัณฑ์งานอย่างใดอย่างหนึ่งของเรา เราอุทิศเวลา, ความรู้ และความคิดให้กับการวางแผนคาดการณ์และการสร้างเครื่องใช้ไฟฟ้าชนิดต่าง ๆ ที่จำเป็นและเป็นที่ต้องการของลูกค้าของเราอย่างแท้จริง ซึ่งความใส่ใจอย่างรอบคอบนี้หมายถึงการสร้างนวัตกรรมด้วยความเข้าใจ ไม่ใช่การออกแบบเพื่อความต้องการในการออกแบบ แต่เป็นการออกแบบเพื่อผู้ใช้

สำหรับเราแล้ว การออกแบบอย่างรอบคอบหมายถึงการทำเครื่องใช้ที่ง่ายต่อการใช้และ มีการทำงานที่ทำให้ผู้ใช้มีความสุขมากยิ่งขึ้น และช่วยให้ลูกค้าของเราจะได้สัมผัสกับความหรูหราและความสบายใจ จุดมุ่งหมายของเราคือการทำให้ความสบายใจนี้เกิดขึ้นกับผู้คนมากยิ่งขึ้นในทุกมุมโลก ในทุกส่วนของชีวิตประจำวันของพวกเขา ดังนั้นเมื่อเรารอบคอบว่าเรากำลังทำอะไร นั่นคือเราหาความว่าอย่างนั้นจริง ๆ อีเลคโทรลักซ์ คำนึงถึงคุณ

## อีเลคโทรลักซ์ คำนึงถึงคุณ

ร่วมแบ่งปันความคำนึงอีกมากมายที่เรามีต่อคุณ ที่ [www.electrolux.com](http://www.electrolux.com)



## รายละเอียดการติดต่อศูนย์บริการลูกค้า

### Thailand

Call Center Tel: (+66 2) 725 9000  
Electrolux Thailand Co., Ltd  
Electrolux Building  
14th Floor 1910 New Petchburi Road  
Bangkapi, Huay Kwang, Bangkok 10320  
Office Tel: (+66 2) 725 9100  
Office Fax: (+66 2) 725 9299  
Email: [customer-care@electrolux.co.th](mailto:customer-care@electrolux.co.th)

### Indonesia

CUSTOMER CARE CENTRE:  
Plaza Kuningan Menara Utara 2nd Floor Suite 201  
Jl. H.R. Rasana Said Kaz C 11-14 Kuningan, Jakarta Selatan  
Tel: (021) 522 7180 SMS 0812.8088.8863  
Semi Toll Free Number: 0804 111 9999  
Email: [customer-care@electrolux.co.id](mailto:customer-care@electrolux.co.id)

### Vietnam

Domestic Toll Free: 1800-58-88-99  
Tel: (+84 8)3910 5465  
Electrolux Vietnam Ltd  
Floor 9th, A&B Tower  
76 Le Lai Street - Ben Thanh Ward - District 1  
Ho Chi Minh City  
Vietnam  
Office Tel: (+84 8) 3910 5465  
Office Fax: (+84 8) 3910 5470  
Email: [vn-care@electrolux.com](mailto:vn-care@electrolux.com)

### Malaysia

Domestic Toll Free: 1800-88-11-22  
Electrolux Home Appliances Sdn. Bhd  
7th Floor, Tower 2, Jaya 33, No. 3 Jalan Semangat, Seksyen  
13, 4610 Petaling Jaya, Selangor  
Office Tel: (+60 3) 7843 5999  
Office Fax: (+60 3) 7955 5511  
Customer Care Center: Lot C6, No. 28, Jalan 15/22, Taman  
Perindustrian Tiong Nam, 40200 Shah Alam, Selangor.  
Consumer Care Hotline: (+60 3) 5525 0800  
Fax: (+60 3) 5524 2521

### Philippines

Domestic Toll Free: 1-800-10-845-care 2273  
Customer Care Hotline: (+63 2) 845 care 2273  
Electrolux Phils Inc  
25th Floor, Equitable Bank Tower 8751  
Paseo De Roxas, Makati City  
1226 Philippines  
Office Tel: (+63 2) 845 4510  
Office Fax: (+63 2) 845 4548  
Email: [wecare@electrolux.com](mailto:wecare@electrolux.com)

### Singapore

CONSUMER CARE HOTLINE : (+65) 67273699  
Electrolux S.E.A. Pte Ltd.  
1 Fusionopolis Place, West Lobby #07-10 Galaxis,  
Singapore 138522.  
Office Fax: (+65) 67273611  
Email : [customer-care.sin@electrolux.com](mailto:customer-care.sin@electrolux.com)





Tủ Lạnh Không Tuyết  
 ETB2100MG/ETB2102MG  
 ETB2300MG/ETB2302MG  
 ETB2600MG  
 ETB3200MG/ETB3202MG  
 ETB3500MG  
 ETE3500AG

Tài Liệu Hướng  
 Dẫn Sử Dụng



## Cảm ơn bạn đã chọn Electrolux!

Xin chúc mừng và cảm ơn bạn đã chọn tủ lạnh/tủ đông Electrolux. Chúng tôi chắc rằng bạn sẽ thấy rất thú vị khi sử dụng thiết bị mới của bạn. Trước khi bạn bắt đầu sử dụng thiết bị, chúng tôi khuyến cáo bạn nên đọc hết toàn bộ tài liệu hướng dẫn sử dụng mô tả thiết bị và các chức năng của nó. Để tránh bất kỳ rủi ro nào không cần thiết, sử dụng không đúng cách hoặc những nguy hiểm có thể có khi sử dụng một thiết bị điện mới, điều quan trọng là bạn phải đọc kỹ các hướng dẫn về an toàn. Chúng tôi khuyến cáo bạn nên cất tài liệu hướng dẫn sử dụng này để tham khảo sau và đưa cho các chủ sở hữu trong tương lai. Khi mở bao bì thiết bị, vui lòng kiểm tra xem nó có bị hư hỏng không. Nếu có nghi ngờ, không được sử dụng thiết bị mà hãy liên hệ với Trung Tâm Chăm Sóc Khách Hàng Electrolux tại địa phương của bạn.

## MỤC LỤC

Thông tin quan trọng về an toàn .....	47 - 48
Lắp đặt .....	49
Cài đặt ban đầu .....	49
Vệ sinh .....	49
Tính Năng Cửa Tủ Lạnh .....	50 - 52
Điều chỉnh nhiệt độ .....	53
Bảo động cửa .....	53
Đèn LED .....	53
Tính Năng Cửa Tủ Lạnh.....	54
Các ngăn đựng ở cửa .....	54
Ngăn đựng rau .....	54
- Bảo quản rau củ	
- Ngăn chứa trái cây và thực phẩm nhỏ	
Chức năng đông lạnh nhanh .....	54
Bộ phận khử mùi .....	54
Tản nhiệt bằng khí động ở mặt bên .....	54
Hướng Dẫn Bảo Quản Thức Ăn .....	55
Tiếng ồn .....	56
Xử lý sự cố .....	57



## LỜI KHUYÊN VỀ MÔI TRƯỜNG

### Thông Tin về Việc Vứt Bỏ dành cho Người Dùng

Hầu hết vật liệu bao bì đều có thể tái chế được. Vui lòng vứt bỏ những vật liệu này qua kho tái chế địa phương của bạn hoặc bỏ chúng vào các thùng thu gom thích hợp.

Nếu bạn muốn vứt bỏ thiết bị này, vui lòng liên hệ với nhà chức trách địa phương và hỏi để biết phương pháp vứt bỏ đúng cách.

Vui lòng đọc kỹ tài liệu hướng dẫn sử dụng này và để nó ở một nơi dễ tiếp cận để tham khảo sau.

Các ký hiệu bạn thấy trong tài liệu hướng dẫn này có ý nghĩa như sau:

## CẢNH BÁO

Ký hiệu này cho biết thông tin liên quan đến sự an toàn cá nhân của bạn.

## THẬN TRỌNG

Ký hiệu này cho biết thông tin về cách tránh làm hỏng thiết bị.

## LỜI KHUYÊN VÀ THÔNG TIN

Ký hiệu này cho biết những lời khuyên và thông tin về cách sử dụng thiết bị.

## LỜI KHUYÊN VỀ MÔI TRƯỜNG

Ký hiệu này cho biết những lời khuyên và thông tin về cách sử dụng thiết bị một cách tiết kiệm và thân thiện với môi trường.

## Ý NGHĨA CỦA CÁC KÝ HIỆU

⊘ Ký hiệu này cho biết không bao giờ được thực hiện thao tác này.

ⓘ Ký hiệu này cho biết hãy luôn thực hiện thao tác này.

## LỜI KHUYÊN VÀ THÔNG TIN

**Quan trọng:** Kiểm tra xem có bất kỳ hư hỏng hay dấu vết gì hay không. Nếu bạn nhận thấy tủ lạnh bị hỏng hoặc có dấu vết, bạn phải báo cáo vấn đề này trong vòng 7 ngày nếu bạn muốn yêu cầu bảo hành hư hỏng/dấu vết theo chính sách bảo hành của hãng sản xuất. Điều này không ảnh hưởng đến các quyền pháp định của bạn.

## CẢNH BÁO



Nếu các bình phun khí nén có chữ 'Flammable' (Dễ cháy) và/hoặc biểu tượng ngọn lửa nhỏ, không được cất chúng bên trong bất kỳ tủ lạnh nào. Nếu bạn làm như thế, bạn có thể gây nổ.

Khi bạn vứt bỏ tủ lạnh và tủ đông, hãy tháo tất cả cửa. Trẻ em có thể bị ngạt thở nếu chúng bị kẹt bên trong. Tủ lạnh này có lớp cách điện được hình thành với khí dễ cháy. Tránh các mối nguy hiểm về an toàn bằng cách vứt bỏ thiết bị này một cách cẩn thận.

## CẢNH BÁO

ⓘ Thiết bị này phải được cắm vào ổ cắm 220-240V, 50/60Hz AC dành riêng.

⊘ Đảm bảo rằng ổ cắm điện được nối đất đúng cách. Tham khảo ý kiến thợ điện đủ điều kiện nếu bạn không biết chắc.

⊘ Không được sử dụng dây nối dài hoặc phích cắm adapter.

ⓘ Nếu dây nguồn bị hư, nó phải được thay bởi nhà sản xuất, đại lý bảo trì hay người có năng lực tương tự để tránh nguy hiểm.

ⓘ Rút phích cắm của thiết bị trước khi vệ sinh và trước khi thay bóng đèn để tránh nguy cơ điện giật.

⊘ Không bao giờ được rút phích cắm của thiết bị bằng cách kéo dây nguồn. Luôn nắm chặt phích cắm, và kéo thẳng ra khỏi ổ cắm để tránh làm hỏng dây nguồn.

ⓘ Chọn địa điểm không quá lạnh để lắp đặt. Nhiệt độ phải trên 10 độ C.

ⓘ Đặt thiết bị ở nơi khô ráo, tránh các khu vực có hơi ẩm hoặc độ ẩm cao.

⊘ Không được đặt thiết bị ở các khu vực bị đóng băng hoặc không được bảo vệ, chẳng hạn như trong gara hoặc hiên nhà.

⊘ Không được để thiết bị dưới ánh nắng trực tiếp.

⊘ Không được đặt thiết bị gần lò nướng, lò lửa hoặc lò sưởi.

ⓘ Phích cắm có thể tiếp cận được khi thiết bị ở vị trí này.

## CẢNH BÁO

Thiết bị này không được thiết kế để sử dụng bởi các cá nhân (kể cả trẻ em) có khuyết tật về thể chất, cảm giác hoặc thần kinh, hoặc thiếu kinh nghiệm và kiến thức, trừ phi họ được giám sát hoặc chỉ dẫn sử dụng thiết bị bởi người chịu trách nhiệm về sự an toàn của họ. Trẻ em phải được giám sát để đảm bảo chúng không nghịch phá thiết bị này.

Vui lòng thực hiện theo các lời khuyên sau:

⊘ Không bao giờ được để trẻ em chơi với tủ lạnh.

⊘ Không bao giờ được bảo quản thức uống có ga trong ngăn tủ đông.

⊘ Không bao giờ được cố tự sửa tủ lạnh.

⊘ Không bao giờ được sử dụng lò sưởi hoặc máy sấy để rá đông tủ đông vì bạn có thể bị điện giật.

⊘ Không bao giờ được sử dụng các thiết bị điện trong các khu vực bảo quản.

## CẢNH BÁO

### Điều chỉnh Chân Cân Bằng

Khi tủ lạnh của bạn đã cố định, bạn cần phải ổn định nó. Nhấc phía trước của tủ lạnh để nâng trọng lượng của từng chân ổn định và vận các vòng phần tư nhỏ ở mỗi chân cho đến khi nó tiếp xúc chắc chắn với sàn nhà. Nếu bạn muốn di chuyển tủ lạnh, hãy nhớ thu lại từng chân để bạn có thể tự do di chuyển tủ. Lặp lại quy trình điều chỉnh chân sau khi bạn đặt tủ lạnh vào vị trí mới.

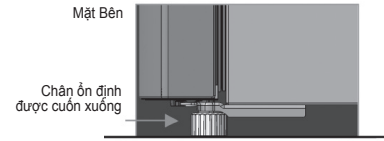

### Điều kiện sử dụng

Thiết bị này dành cho ứng dụng gia dụng và các ứng dụng tương tự chẳng hạn như,

- Khu vực nhà bếp nhân viên ở các cửa hàng, văn phòng và các môi trường làm việc khác;
- Trang trại và các khách hàng trong khách sạn, nhà nghỉ và các môi trường dạng dân cư khác;
- Môi trường dạng phòng ngủ và ăn sáng;
- Phục vụ ăn uống và các ứng dụng không bán lẻ tương tự

## CẢNH BÁO

- Không được sử dụng thiết bị vệ sinh bằng hơi nước để vệ sinh thiết bị. Nếu các bộ phận có điện tiếp xúc với hơi nước ngưng tụ, chúng có thể làm đoản mạch hoặc gây ra điện giật.
- Không để các đường thông khí trong thiết bị hoặc cấu trúc lắp sẵn bị tắc nghẽn.
- Không được cắm thiết bị vào đồng hồ hẹn giờ được lắp tại điểm cấp điện.
- Không được đặt thiết bị của bạn lên bề mặt không bằng phẳng.
- Không được bảo quản chất dễ nổ chẳng hạn như bình khí có nhiên liệu để cháy trong thiết bị này.
- Không được bảo quản thức uống có ga trong ngăn tủ đông.
- Không bao giờ được cố tự sửa tủ lạnh. Chỉ sử dụng nhân viên bảo trì đủ năng lực hoặc được ủy quyền để sửa chữa.
- Không bao giờ được sử dụng lò sưởi hoặc máy sấy để rá đông tủ đông vì bạn có thể bị điện giật.
- Không được sử dụng các thiết bị cơ học hoặc các cách khác để tăng tốc quá trình rá đông, ngoài những cách do nhà sản xuất khuyến dùng.
- Không được làm hư mạch chất làm lạnh.
- Không được sử dụng các thiết bị điện bên trong các ngăn lưu trữ thực phẩm của thiết bị, trừ phi chúng thuộc loại do nhà sản xuất khuyến dùng.

## CẢNH BÁO VỀ CHẤT LÀM LẠNH R600A

• Thiết bị này có chứa chất làm lạnh dễ cháy R600a. Tránh các mối nguy hiểm về an toàn bằng cách lắp đặt, xử lý, bảo trì và vứt bỏ thiết bị này một cách cẩn thận. Nếu thiết bị của bạn chứa R600a, nó sẽ được cho biết trên bảng thông số bên trong thiết bị.

• Đảm bảo rằng ống dẫn của mạch làm lạnh không bị hư hỏng trong quá trình vận chuyển và lắp đặt.

• Trong trường hợp vô tình xảy ra hư hỏng, hãy để thiết bị tránh xa các ngọn lửa trần và bất kỳ thiết bị nào sinh ra tia lửa điện hoặc hồ quang điện và các thể sáng trong quá trình vận hành bình thường hoặc bất thường, và rút phích cắm của thiết bị tại điểm cấp nguồn. Gọi cho phòng dịch vụ ủy quyền để biết biện pháp cần thiết và để được tư vấn.

• Chất làm lạnh bị rò rỉ có thể kích lửa khu vực thông khí.

• Không gian lắp đặt thiết bị phải là ít nhất 1 m<sup>3</sup> mỗi 8g chất làm lạnh. Có thể tìm thấy thông tin về lượng và loại chất làm lạnh trong thiết bị bảng thông số bên trong thiết bị.

• Không được làm hư mạch chất làm lạnh.

• Không được sử dụng các thiết bị điện bên trong các ngăn lưu trữ thực phẩm của thiết bị, trừ phi chúng thuộc loại do nhà sản xuất khuyến dùng.

• Không để các đường thông khí trong thiết bị hoặc cấu trúc lắp sẵn bị tắc nghẽn.

• Không được sử dụng các thiết bị cơ học hoặc các cách khác để tăng tốc quá trình rá đông, ngoài những cách do nhà sản xuất khuyến dùng.

## LẮP ĐẶT

Vệ sinh kỹ tủ lạnh theo hướng dẫn và lau bụi tích tụ trong quá trình vận chuyển.

Đảm bảo sàn nhà được cân bằng. Nếu không, hãy điều chỉnh chân ổn định để tủ lạnh được cân bằng và ổn định.

Chúng tôi khuyến cáo nên bật tủ lạnh và để tủ chạy trong hai đến ba giờ trước khi đặt thức ăn vào bên trong tủ. Điều này sẽ cho phép bạn đảm bảo tủ lạnh hoạt động đúng cách và có đủ không khí mát trong tủ đông.

Khoảng cách khi lắp đặt

- Chừa Khoảng cách tối thiểu 30mm ở cả hai bên của tủ lạnh.
- Chừa Khoảng cách 50mm ở mặt sau của tủ lạnh.
- Chừa Khoảng cách tối thiểu 10mm bên trên nắp bản lề.
- Nếu bạn không có tủ có khoảng trống cho không khí lưu thông bên trên tủ lạnh, Khoảng cách khuyến cáo bên trên của tủ lạnh là 90mm.
- Khi đặt vào góc nhà, phải có Khoảng cách ít nhất 350mm ở phía bản lề để có thể mở cửa dễ dàng sao cho có thể tháo các ngăn và kệ một cách dễ dàng.

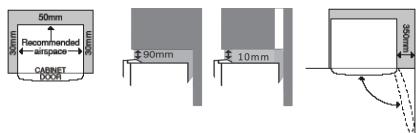

Lưu ý: Cửa tủ lạnh ở tất cả các mẫu được thiết kế để nằm trong tủ (không ngang bằng). Phải đặt tủ lạnh dựa vào tường và Khoảng cách giữa mặt sau của tủ lạnh và tường phải lớn hơn 75mm.

## CÀI ĐẶT BAN ĐẦU

Khi vận hành, phía bên ngoài của tủ lạnh sẽ ấm, nhất là khi khởi động. Điều này là bình thường. Tránh đặt thức ăn tưa vào các lỗ thông khí vì điều này sẽ làm cản trở khí lưu thông. Tình trạng đông tuyết nhẹ thỉnh thoảng sẽ xuất hiện ở phía trong của ngăn đông nếu mở cửa thường xuyên. Điều này là bình thường và tuyết sẽ biến mất sau vài ngày ở hầu hết các điều kiện khí hậu. Đảm bảo rằng ngăn đông và các cửa ngăn chứa thức ăn tươi được đóng hẳn sau khi bạn đặt thức ăn vào hoặc lấy thức ăn ra khỏi các ngăn này. Nếu các cửa được để mở một phần, một lớp tuyết dày sẽ phủ lên mặt trong của tủ đông. Nếu tình trạng này xảy ra, hãy loại bỏ lớp tuyết. Đảm bảo rằng tất cả cửa đã được đóng đúng cách để tránh tuyết xuất hiện lại. Tủ lạnh của bạn sử dụng các bộ phận tiết kiệm năng lượng có thể tạo ra những tiếng ồn khác nhau (tham khảo trang "Tiếng ồn" để biết ví dụ) từ tủ lạnh cũ. Thỉnh thoảng, có thể nghe thấy âm thanh chảy ục ục của chất làm lạnh hoặc âm thanh của các bộ phận giãn nở hoặc co lại. Những tiếng ồn này là rất bình thường.

## VỆ SINH

### Bên ngoài

Chỉ vệ sinh tủ lạnh bằng nước xà phòng ấm và một tấm vải mềm. Xả nước sạch và sau đó lau bề mặt bằng một tấm vải mềm, sạch để loại bỏ xà phòng còn sót lại.

### Bên trong

Thường xuyên vệ sinh phía trong tủ lạnh. Tắt nguồn. Lau phía trong bằng một tấm vải mềm và nước xà phòng ấm. Lau khô kỹ tất cả các bề mặt và các bộ phận tháo rời được. Tránh để nước dính vào các nút điều chỉnh của tủ lạnh. Nếu bạn đã tháo bất kỳ bộ phận tháo rời nào, hãy lắp lại và bật nguồn trước khi cất tủ lạnh. Lau sạch bất kỳ chỗ thức ăn đổ nào.

### Giữ cho các vòng đệm cửa được sạch

Đảm bảo rằng các vòng đệm cửa luôn được sạch sẽ. Thức ăn và thức uống dính bám có thể làm cho các vòng đệm dính vào tủ và có thể rách khi mở cửa. Rửa các vòng đệm bằng nước xà phòng ấm. Xả kỹ và để khô.

## ⚠ CẢNH BÁO

Không bao giờ được sử dụng nước nóng, dung môi, chất tẩy nhà bếp thương mại, chất tẩy khí nén, chất đánh bóng kim loại, chất tẩy ăn da hoặc mài mòn hoặc máy cọ rửa để vệ sinh thiết bị vì chúng sẽ làm hỏng tủ lạnh. Nhiều sản phẩm vệ sinh và chất tẩy có bán trên thị trường có chứa các dung môi sẽ làm hỏng tủ lạnh của bạn. Khi vệ sinh, chỉ sử dụng một tấm vải mềm và nước xà phòng ấm.

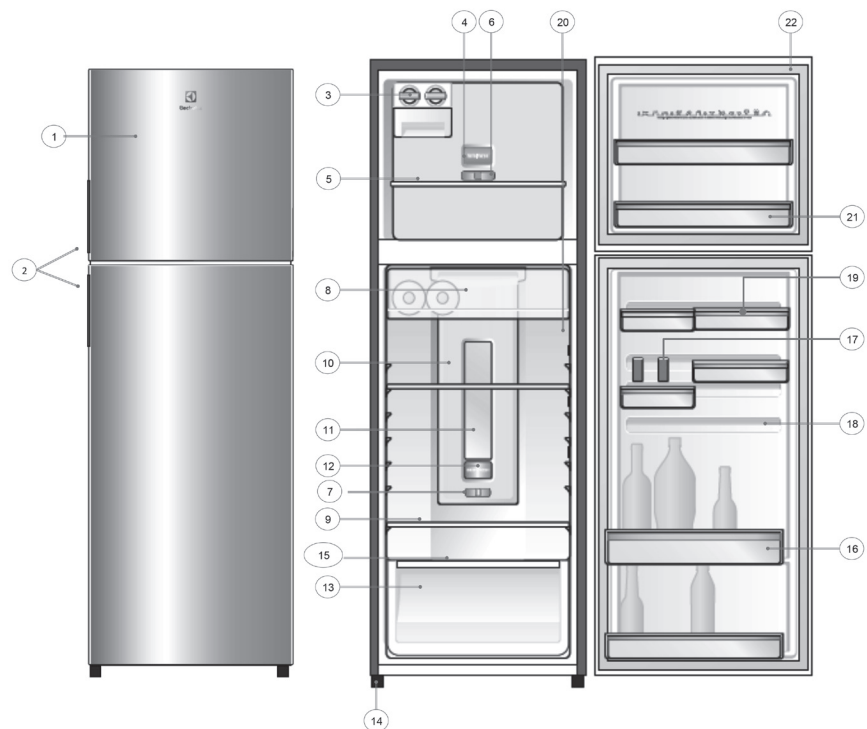

ETB2102MG, ETB2302MG and ETB3202MG

Thông tin chi tiết về tính năng của tủ đông (nếu có lắp):

1 Cửa	14 Chân
2 Tay Nắm Cửa	15 Nút Trượt Độ Ấm
3 Khay Làm Đá	16 Ngăn Dựng Chai
4 Nắp Bộ Phận Khử Mùi	17 Kệ Túi
5 Kệ Tủ Đông	18 Khe Trượt
6 Tủ Đông Điều Chỉnh Trượt	19 Khay Dựng Trứng
7 Tủ Lạnh Điều Chỉnh Trượt	20 Bảo Động Cửa
8 Buồng lạnh	21 Ngăn Dựng Ở Cửa
9 Kệ	22 Gioang cửa
10 Hệ thống làm lạnh đa chiều	
11 Đèn Tủ Lạnh	
12 Bộ phận khử mùi	
13 Ngăn đựng rau	

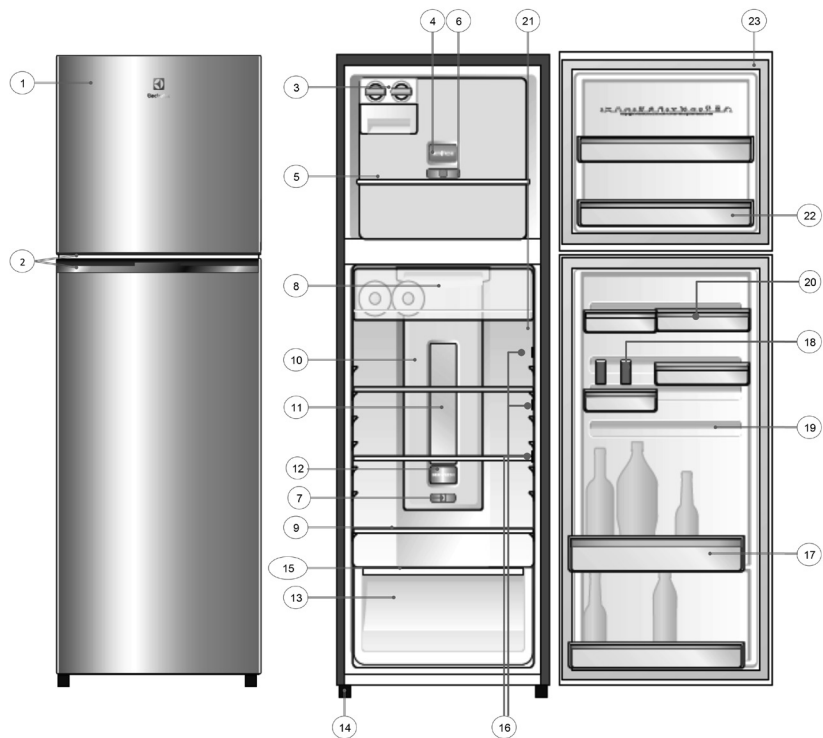

ETB2100MG, ETB2300MG, ETB2600MG, ETB3200MG and ETB3500MG

Thông tin chi tiết về tính năng của tủ đông (nếu có lắp):

- |                               |                                  |
|-------------------------------|----------------------------------|
| 1 Cửa                         | 14 Chân                          |
| 2 Tay Nắm Cửa                 | 15 Nút Trượt Độ Ẩm               |
| 3 Khay Làm Đá                 | 16 Hệ thống làm lạnh từ bên hông |
| 4 Nắp Bộ Phận Khử Mùi         | 17 Ngăn Đựng Chai                |
| 5 Kệ Tủ Đông                  | 18 Kệ Tủ                         |
| 6 Tủ Đông Điều Chỉnh Trượt    | 19 Khe Trượt                     |
| 7 Tủ Lạnh Điều Chỉnh Trượt    | 20 Khay Đựng Trứng               |
| 8 Buồng lạnh                  | 21 Bảo Động Cửa                  |
| 9 Kệ                          | 22 Ngăn Đựng Ổ Cửa               |
| 10 Hệ thống làm lạnh đa chiều | 23 Gioang cửa                    |
| 11 Đèn Tủ Lạnh                |                                  |
| 12 Bộ phận khử mùi            |                                  |
| 13 Ngăn đựng rau              |                                  |

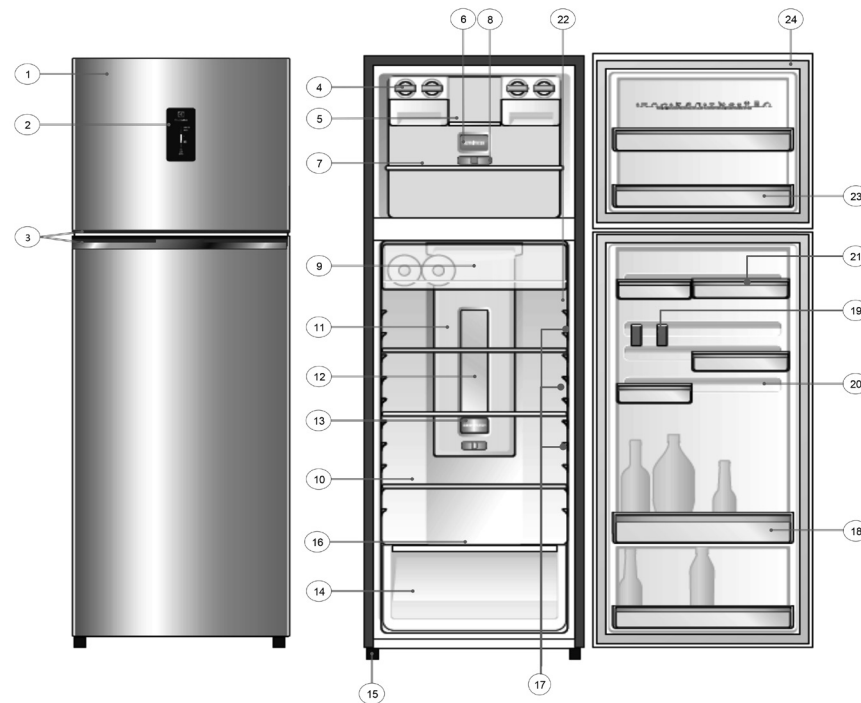

ETE3500AG

Thông tin chi tiết về tính năng của tủ lạnh:

- |                               |                                  |
|-------------------------------|----------------------------------|
| 1 Cửa                         | 14 Ngăn đựng rau                 |
| 2 Tủ Lạnh Điều Chỉnh Nhiệt Độ | 15 Chân                          |
| 3 Tay Nắm Cửa                 | 16 Nút Trượt Độ Ẩm               |
| 4 Khay Làm Đá                 | 17 Hệ thống làm lạnh từ bên hông |
| 5 Kệ đá                       | 18 Ngăn Đựng Chai                |
| 6 Nắp Bộ Phận Khử Mùi         | 19 Kệ Tủ                         |
| 7 Kệ Tủ Đông                  | 20 Khe Trượt                     |
| 8 Tủ Đông Điều Chỉnh Trượt    | 21 Khay Đựng Trứng               |
| 9 Buồng lạnh                  | 22 Bảo Động Cửa                  |
| 10 Kệ                         | 23 Ngăn Đựng Ổ Cửa               |
| 11 Hệ thống làm lạnh đa chiều | 24 Gioang cửa                    |
| 12 Đèn Tủ Lạnh                |                                  |
| 13 Bộ phận khử mùi            |                                  |

## ĐIỀU CHỈNH NHIỆT ĐỘ

Khi bạn bật tủ lạnh lần đầu, hãy đặt nút điều chỉnh nhiệt độ của cả tủ lạnh lẫn tủ đông về vị trí MID. Vui lòng tham khảo phần bên dưới để biết thông tin về cách điều chỉnh nhiệt độ tủ lạnh và tủ đông.

### LỜI KHUYÊN VÀ THÔNG TIN

#### Thay đổi thiết lập Đèn

Khi bạn thay đổi thiết lập nhiệt độ, hãy thực hiện những điều chỉnh nhỏ và chờ 24 giờ trước khi đánh giá xem bạn có cần thực hiện bất kỳ thay đổi nào khác không.

#### Khuyến cáo thiết lập nhiệt độ tủ đông

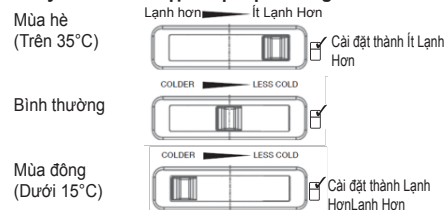

#### Đối với các mẫu máy ETB

##### Điều chỉnh nhiệt độ của tủ lạnh

1. Chọn nút điều chỉnh tủ lạnh
2. Trượt nút điều chỉnh sang bên trái để đặt thành lạnh hơn
3. Trượt nút điều chỉnh sang bên phải để đặt thành ít lạnh hơn

#### Khuyến cáo thiết lập nhiệt độ tủ lạnh

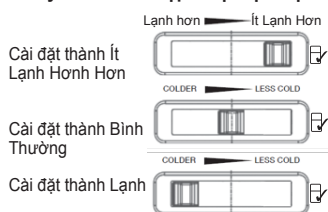

#### Đối với các mẫu máy ETE

##### Điều chỉnh nhiệt độ của tủ lạnh

Nhấn nút để tăng hoặc giảm mức nhiệt độ, 1, thấp nhất, là ít Lạnh Hơn và 5, cao nhất, là lạnh hơn. Nếu bạn tiếp tục nhấn nút này, màn hình sẽ chuyển về bước đầu tiên. Mức biểu đồ vạch sẽ giảm khi nhiệt độ giảm

#### Khuyến cáo thiết lập nhiệt độ tủ lạnh



### LỜI KHUYÊN VÀ THÔNG TIN

Không nên đặt nhiệt độ tủ đông đến mức lạnh hơn đối với điều kiện khí hậu bình thường hoặc rất nóng vì điều này sẽ làm giới hạn khả năng tản nhiệt cho các phần khác của tủ lạnh. Ở khí hậu rất lạnh, tủ đông sẽ cần được đặt lạnh hơn.

## BẢO ĐỘNG CỬA

Nếu cửa tủ lạnh được mở lâu hơn hai phút, sẽ có âm thanh phát ra. Cài đặt lại báo động bằng cách nhấn công tắc Đèn hoặc đóng cửa.

## Đèn LED

Tủ lạnh của bạn được lắp hệ thống đèn LED có tuổi thọ cao. Trong trường hợp ít có khả năng là đèn LED bị hỏng, đèn LED phải được bảo trì bởi kỹ thuật viên có năng lực. Tham khảo trang 60 để biết chi tiết liên hệ.

## TÍNH NĂNG

Phần này cho bạn biết cách sử dụng nhiều tính năng hữu ích của tủ lạnh một cách hiệu quả nhất và cách vệ sinh chúng. Bạn có thể điều chỉnh các ngăn đựng của tủ lạnh để đáp ứng các nhu cầu bảo quản khác nhau.

#### > Các ngăn đựng ở cửa (kệ)

Cả tủ lạnh và tủ đông đều có các ngăn bảo quản. Bạn có thể điều chỉnh các ngăn đựng của tủ lạnh để đáp ứng các nhu cầu bảo quản khác nhau. Tất cả các ngăn đựng ở cửa đều có thể tháo rời hoàn toàn để vệ sinh. Nếu bạn muốn tháo hoặc điều chỉnh một ngăn đựng, hãy nhấn nó lên và nghiêng để tháo ra. Để thay, hãy nghiêng phần đầu và đẩy ngăn xuống cho đến khi các chốt đỡ khóa cố định nó.

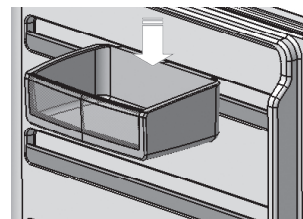

#### > Ngăn bảo quản an toàn (khi được lắp)

Bạn có thể sử dụng ngăn này để bảo quản thức ăn và những thứ khác. Để sử dụng khóa, hãy đẩy lên để mở và đẩy xuống để khóa.

#### > Ngăn Đựng Rau

##### Bảo quản rau củ

Sử dụng ngăn đựng rau để bảo quản rau củ, trái cây và những thứ nhỏ. Bạn có thể điều chỉnh độ ẩm bên trong ngăn bằng cách trượt nút điều chỉnh độ ẩm.

##### Bảo quản trái cây và những thứ nhỏ

Bạn có thể bảo quản trái cây trong ngăn đựng rau, nhưng hãy nhớ giảm độ ẩm bằng nút điều chỉnh độ ẩm. Có thể điều chỉnh độ ẩm bằng cách trượt cái cần trên nút điều chỉnh độ ẩm.

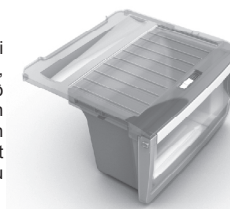

#### > Chức năng đông lạnh nhanh



Sử dụng chức năng này khi bạn thêm một lượng lớn thức ăn vào ngăn tủ đông. Thao tác này sẽ đông lạnh

công tắc và giữ trong 3 giây. Biểu tượng động sẽ sáng lên và chức năng đông lạnh nhanh lúc này sẽ hoạt động. Để tắt chức năng này chỉ cần nhấn lại nút này và giữ trong khoảng 3 giây. Biểu tượng động sẽ tắt và tủ đông sẽ trở về trạng thái hoạt động bình thường.

#### > Bộ phận khử mùi

Tủ lạnh của bạn được lắp bộ phận khử mùi đồng Nano để hỗ trợ loại bỏ mùi thức ăn bên trong tủ lạnh. Việc đẩy và quần thức ăn bằng tấm nhựa cũng sẽ giúp giảm mùi bên trong tủ lạnh.

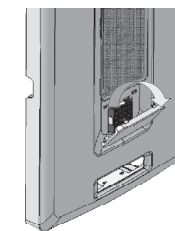
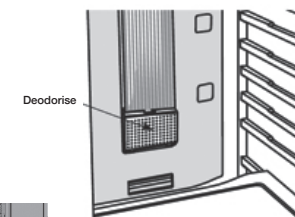

#### > Luồng không khí động

Hệ thống làm lạnh đa chiều tăng cường làm mát từ bên hông cái thiện khả năng lưu thông không khí trong toàn bộ tủ lạnh và tủ đông, và giúp duy trì một nhiệt độ ổn định không có các điểm ẩm.



## HƯỚNG DẪN BẢO QUẢN THỰC ĂN

PHÂN LOẠI	SẢN PHẨM	TỦ LẠNH	TỦ ĐÔNG	MẸO BẢO QUẢN
THỊT	Xúc Xích và Thịt Băm	1-2 Ngày	2-3 Tháng	Bảo quản thịt nguội ở phía sau tủ lạnh là nơi lạnh nhất.
	Thịt Cắt Nhỏ và Thịt Bò	3-4 Ngày	4-6 Tháng	
	Thịt Ngươi	3-5 Ngày	4-6 Tháng	Nhựa có thể làm cho thịt tiết ra nước nếu bảo quản trong tủ lạnh quá 1 ngày.
	Thịt nướng	3-5 Ngày	12 Tháng	Thịt nướng có thể mất đến 48 giờ để rã đông hiệu quả, đưa thịt nướng đông lạnh xuống tủ lạnh 2 ngày trước khi sử dụng.
GIA CẦM	Gà	1-2 Ngày	2 Tháng	Nếu gia cầm có mùi hoặc màu bạn không rõ cách tốt nhất là vứt bỏ.  Trứng nguyên quả không thích hợp đông lạnh, có thể đông lạnh trứng đập đập một chút trong 4 tháng.
	Gà Rô Ti 3-5 Ngày	12 Tháng	Không Thích Hợp	
	Trứng	6 Tuần		
HẢI SẢN	Cá nguyên con và phi lê cá	2-3 Ngày	2 Tháng	Bảo quản trong vật đựng kín khí hoặc giấy nhôm.
	Tôm hùm và tôm	1-2 Ngày	2 Tháng	Không bao giờ được đông lạnh tôm trong nước biển vì điều này sẽ làm cho thịt tôm bị mất nước.
	Tôm pandalus	1-2 Ngày	2 Tháng	
	SỮA	Sữa	Đến Ngày HỢP	Không Thích Hết Hạn
SỮA CHUA	Sữa chua	7- 10 Ngày	Không Thích Hợp	Tùy loại, phô mai cứng có thể tồn tại từ 2 tuần đến 2 tháng.
PHÔ MAI CỨNG	Phô Mai Cứng	2 Tuần – 2 Tháng	2 Tháng (Trong Hộp)	
PHÔ MAI MỀM	Phô Mai Mềm	1-2 Tuần	Không Thích Hợp	
BƠ	Bơ	8 Tuần	12 Tháng	
TRÁI CÂY & RAU CŨ	Mỗi loại trái cây và rau củ có tuổi thọ sử dụng khác nhau. Một số vẫn tươi trong vài ngày ví dụ như đậu, số khác có thể tồn tại vài tháng ví dụ như hành.	8-12 Tháng	Khi đông lạnh hãy xắt nhỏ.	Bảo quản rau củ trong ngăn đựng rau và cách xa các lỗ thông khí để tránh bị đông lạnh.  Không rửa trái cây và rau củ trước khi bảo quản chúng trong tủ lạnh vì điều này có thể làm cho chúng dễ bị phân hủy.
THỰC ĂN THỪA	Thực ăn nhà làm	3-4 Ngày	2-6 Tháng	Bảo quản trong vật đựng đậy kín. Đông lạnh thực ăn thành những phần nhỏ để hạn chế lãng phí.

### LỜI KHUYÊN VÀ THÔNG TIN

Vui lòng lưu ý rằng, chỉ sử dụng thông tin này làm hướng dẫn, thời gian bảo quản thực tế sẽ khác nhau tùy vào cách bạn sử dụng tủ lạnh, điều kiện thời tiết và độ tươi của thực ăn.

## Các loại tiếng ồn

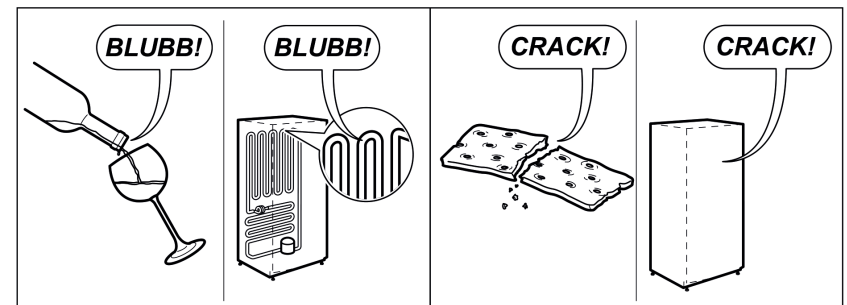
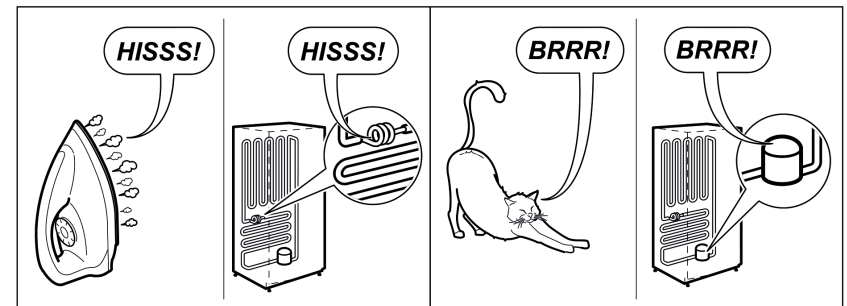
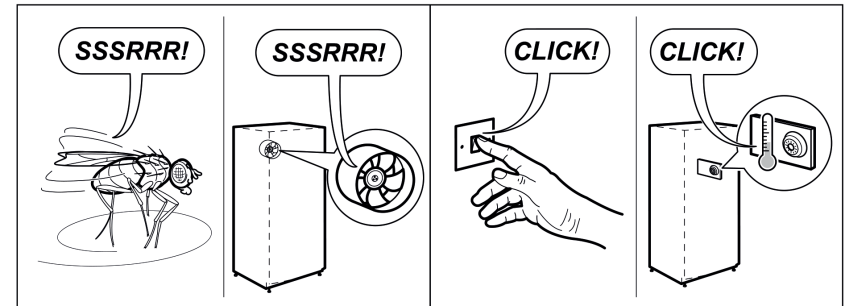
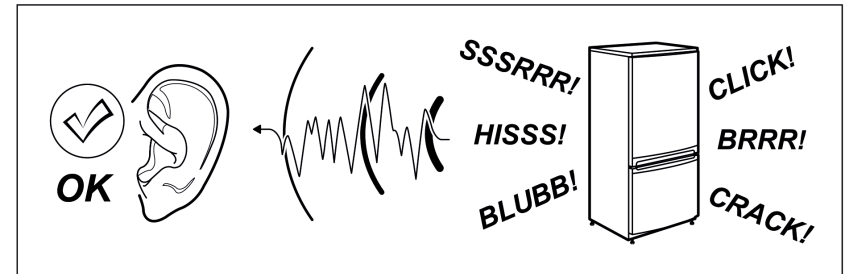

## XỬ LÝ SỰ CỐ

Nếu bạn thấy có vấn đề với tủ lạnh, bạn có thể tiến hành một số bước kiểm tra dễ dàng trước khi gọi bộ phận bảo trì. Bạn có thể khắc phục vấn đề và tiết kiệm thời gian và chi phí, và tránh được bất tiện nào đó.

### Vấn đề

### Giải pháp

#### Khi thiết bị của bạn không hoạt động

- Đảm bảo rằng dây nguồn được cắm đúng cách vào ổ cắm điện và ổ cắm đã được bật.
- Thử chạy một thiết bị khác từ cùng một ổ cắm điện. Nếu không có điện cấp từ ổ cắm, bạn có thể bị nổ cầu chì hoặc nhà mạch điện trong nhà.
- Thử điều chỉnh nút điều chỉnh nhiệt độ đến một vị trí lạnh hơn một chút.
- Việc quạt tủ đông KHÔNG hoạt động trong chu kỳ rã đông tự động hoặc trong thời gian ngắn sau khi bật tủ lạnh là điều bình thường.

#### Khi tủ lạnh phát ra tiếng ồn

- Tủ lạnh của bạn sử dụng các bộ phận có hiệu quả sử dụng năng lượng có thể tạo ra những tiếng ồn khác nhau từ tủ lạnh cũ.
- Thành thoáng, có thể nghe thấy âm thanh chảy ùng ục của chất làm lạnh hoặc âm thanh của các bộ phận giãn nở hoặc co lại.
- Những âm thanh này là rất bình thường. Nếu tủ lạnh phát ra tiếng lách cách hoặc tiếng ồn rung, hãy đảm bảo tủ lạnh được cân bằng và điều chỉnh chân cân bằng.

#### Nếu có mùi bên trong tủ lạnh

- Có thể cần phải vệ sinh bên trong.
- Một số thức ăn có thể sinh ra mùi mạnh và cần phải được bịt kín.

#### Nếu nhiệt độ trong tủ lạnh quá ấm

- Đảm bảo rằng tủ lạnh có đủ thông thoáng ở các bên, phía sau và trên đỉnh. Tham khảo hướng dẫn lắp đặt ở mặt trước của tập tài liệu này.
- Tham khảo phần 'Điều Chỉnh Nhiệt Độ'.
- Cửa có thể đã được mở quá lâu hoặc quá thường xuyên.
- Các vật đựng hoặc bao bì thức ăn có thể cản cửa

#### Nếu nhiệt độ trong tủ lạnh quá thấp

- Tham khảo phần 'Điều Chỉnh Nhiệt Độ'.
- Tăng nhiệt độ để tránh tiêu thụ nhiều năng lượng.

## YÊU CẦU HỖ TRỢ

Nếu các vấn đề vẫn còn xảy ra sau khi quý khách thực hiện các thao tác như hướng dẫn ở trên, vui lòng liên lạc với Trung Tâm Chăm Sóc Khách Hàng hoặc với cửa hàng mà quý khách đã mua tủ lạnh. Vui lòng cung cấp thông tin mà mẫu máy được ghi trên nhãn có thể tìm thấy bên trong vách tủ lạnh.

### Chú ý quan trọng

Trước khi liên lạc với Trung tâm chăm sóc khách hàng, vui lòng kiểm tra cẩn thận các hướng dẫn vận hành, sách hướng dẫn sử dụng và các điều kiện bảo hành.

## Đổi mới thiết kế tinh tế

Bạn có nhớ lần cuối bạn mở một món quà ra và tự nhủ "Đúng là món mình muốn!" Đó chính là cảm giác mà các nhà thiết kế tại Electrolux tìm cách tạo ra ở mọi người khi họ chọn hoặc sử dụng một trong các sản phẩm của chúng tôi. Chúng tôi dành ra thời gian, kiến thức và cân nhắc để dự đoán và tạo ra loại thiết bị mà khách hàng của chúng tôi thực sự cần và muốn có.

Sự chăm chút kỹ lưỡng này có nghĩa là đổi mới tầm nhìn. Những thiết kế của chúng tôi không chỉ tinh tế mà còn luôn hướng đến người sử dụng. Đối với chúng tôi, thiết kế kỹ lưỡng có nghĩa là đảm bảo các thiết bị được dễ sử dụng hơn và thực hiện các tác vụ dễ chịu hơn, và cho phép khách hàng của chúng tôi trải nghiệm vẻ sang trọng cuối cùng và được an tâm. Mục đích của chúng tôi là đảm bảo càng có nhiều người được an tâm hơn trên khắp thế giới, trong mọi hoạt động đời thường của họ. Do đó khi chúng tôi nói rằng chúng tôi nghĩ đến bạn, ý chúng tôi là chính xác như thế.

### Electrolux. Vì khách hàng

Chia sẻ suy nghĩ của chúng tôi tại  
[www.electrolux.com](http://www.electrolux.com)



**QUY ĐỊNH BẢO HÀNH**

Số điện thoại miễn phí: **1800588899**



**CHI TIẾT LIÊN HỆ BỘ PHẬN CHĂM SÓC KHÁCH HÀNG CỦA ELECTROLUX**

Loại sản phẩm	Sản phẩm	Thời gian bảo hành	Chính sách đổi hàng	Ghi chú đặc biệt
Máy giặt / Máy sấy / Máy giặt sấy	Máy giặt cửa trước	2 năm	Trong vòng 10 ngày kể từ ngày mua hàng (Nếu sản phẩm có lỗi kỹ thuật do lỗi sản xuất dưới điều kiện sử dụng bình thường và qua kiểm tra xác nhận của kỹ thuật viên Electrolux )	Máy nén được bảo hành 3 năm
	Máy giặt cửa trên	2 năm		
	Máy sấy	2 năm		
Sản phẩm nhà bếp	Máy giặt sấy	2 năm		
	Bếp gas	2 năm		
	Lò nướng âm	2 năm		
	Máy hút mùi	2 năm		
	Máy rửa bát	2 năm		
	Bếp gas thùng	2 năm		
Tủ lạnh / Tủ đông	Bếp từ đôi	2 năm		
	Lò vi sóng	2 năm		
	Tủ lạnh	2 năm		
	Tủ đông	2 năm		
Máy điều hòa	Máy điều hòa	2 năm		
Quạt hơi nước	Quạt hơi nước	1 năm		
Máy lọc không khí	Máy lọc không khí	1 năm		
Máy hút ẩm	Máy hút ẩm	1 năm		
Máy hút bụi	Máy hút bụi	2 năm		
Bình nước nóng lạnh	Bình nước nóng lạnh	1 năm		
Máy nước nóng	Máy nước nóng trực tiếp	1 năm		
	Máy nước nóng gián tiếp	2 năm		
Sản phẩm nhỏ	Nồi cơm điện	1 năm		
	Máy xay sinh tố	1 năm		
	Máy pha cà phê	1 năm		
	Bàn ủi khô	1 năm		
	Bàn ủi hơi nước	1 năm		
	Máy đánh trứng	1 năm		
	Bếp từ đơn	1 năm		
	Máy ép trái cây	1 năm		
	Lò nướng	1 năm		
	Máy nướng bánh mì	1 năm		
	Ví nướng điện	1 năm		
	Quạt điện	1 năm		
	Ấm đun siêu tốc	1 năm		
Phụ kiện	Phụ kiện	Không được bảo hành	Không áp dụng	

**Các quy định khác:**

Đổi với tất cả các sản phẩm sử dụng cho hoạt động kinh doanh như dịch vụ giặt ủi, khách sạn, nhà hàng, công xưởng...ngoài mục đích sử dụng gia đình hộ gia đình, sản phẩm được bảo hành 6 tháng kể từ ngày mua.  
 Đối với sửa chữa các sản phẩm nhỏ (bao gồm cả lò vi sóng và máy hút bụi), Quý khách chuyển sản phẩm đến Trung tâm Bảo hành Electrolux gần nhất hoặc thanh toán phí vận chuyển nếu có yêu cầu.

**Các trường hợp không được bảo hành:**

Sản phẩm hỏng do lắp đặt, bảo quản, sử dụng sai mục đích hoặc không tuân theo các hướng dẫn đính kèm theo sản phẩm  
 Sản phẩm hỏng do các nguyên nhân: rủi ro về hỏa hoạn, thiên tai, hao mòn tự nhiên, môi trường không đảm bảo, do rơi, đổ  
 Sản phẩm bị hỏng do côn trùng xâm nhập (chuột, gián ...), do nguồn điện không ổn định, hoặc dao động quá khả năng cho phép : 220V ± 10V  
 Sản phẩm hỏng do sử dụng nguồn nước yếu, bẩn (máy giặt, máy nước nóng, bàn ủi hơi nước)  
 Sản phẩm bị mất hoặc hỏng các phụ kiện mang tính cơ, động học, hao mòn bằng giấy, nhựa, kim loại, cao su, than... (ví dụ: khay, giá tủ lạnh, túi bụi, than hoạt tính, bộ phận lọc các loại,...) hoặc các hình thức bên ngoài như móp méo, trầy xước, ổ biến, ở vàng, gỉ sét...  
 Sản phẩm hỏng do tự ý sửa chữa, thay đổi cấu trúc sản phẩm  
 Hỏng do sử dụng máy hút bụi để hút mực in, bụi phấn bida, các loại bột, bụi từ vật liệu xây dựng (xi măng, bụi sơn nước ...) tái sử dụng túi bụi, sử dụng túi bụi không phù hợp hoặc không đúng cửa máy, không thường xuyên vệ sinh máy.  
 Trường hợp nhân dân số sêri, số sản phẩm trên sản phẩm bị tẩy xóa hoặc tháo gỡ ra khỏi sản phẩm.

**Thailand**

Call Center Tel: (+66 2) 725 9000  
 Electrolux Thailand Co., Ltd  
 Electrolux Building  
 14th Floor 1910 New Petchburi Road  
 Bangkok, Huay Kwang, Bangkok 10320  
 Office Tel: (+66 2) 725 9100  
 Office Fax: (+66 2) 725 9299  
 Email: customercare@electrolux.co.th

**Indonesia**

CUSTOMER CARE CENTRE:  
 Plaza Kuningan Menara Utara 2nd Floor Suite 201  
 Jl. H.R. Rasana Said Kaz C 11-14 Kuningan, Jakarta Selatan  
 Tel: (021) 522 7180 SMS 0812.8088.8863  
 Semi Toll Free Number: 0804 111 9999  
 Email: customercare@electrolux.co.id

**Vietnam**

Domestic Toll Free: 1800-58-88-99  
 Tel: (+84 8)3910 5465  
 Electrolux Vietnam Ltd  
 Floor 9th, A&B Tower  
 76 Le Lai Street - Ben Thanh Ward - District 1  
 Ho Chi Minh City  
 Vietnam  
 Office Tel: (+84 8) 3910 5465  
 Office Fax: (+84 8) 3910 5470  
 Email: vncare@electrolux.com

**Malaysia**

Domestic Toll Free: 1800-88-11-22  
 Electrolux Home Appliances Sdn. Bhd  
 7th Floor, Tower 2, Jaya 33, No. 3 Jalan Semangat, Seksyen  
 13, 4610 Petaling Jaya, Selangor  
 Office Tel: (+60 3) 7843 5999  
 Office Fax: (+60 3) 7955 5511  
 Customer Care Center: Lot C6, No. 28, Jalan 15/22, Taman  
 Perindustrian Tiong Nam, 40200 Shah Alam, Selangor.  
 Consumer Care Hotline: (+60 3) 5525 0800  
 Fax: (+60 3) 5524 2521

**Philippines**

Domestic Toll Free: 1-800-10-845-care 2273  
 Customer Care Hotline: (+63 2) 845 care 2273  
 Electrolux Phils Inc  
 25th Floor, Equitable Bank Tower 8751  
 Paseo De Roxas, Makati City  
 1226 Philippines  
 Office Tel: (+63 2) 845 4510  
 Office Fax: (+63 2) 845 4548  
 Email: wecare@electrolux.com

**Singapore**

CONSUMER CARE HOTLINE : (+65) 67273699  
 Electrolux S.E.A. Pte Ltd.  
 1 Fusionopolis Place, West Lobby #07-10 Galaxis,  
 Singapore 138522.  
 Office Fax: (+65) 67273611  
 Email : customer-care.sin@electrolux.com





